



AC 250-1
250t capacity class
All Terrain Crane
Datasheet
metric

AC 250-1



WORKS FOR YOU.™

Page · Seite · Page · Pagina · Página · Página · Страница:

Dimensions · Abmessungen · Encombrement · Dimensioni · Dimensiones · Dimensões ·
Размеры 5

Specifications · Technische Daten · Caractéristiques · Dati tecnici · Datos técnicos ·
Especificações · Технические характеристики 7

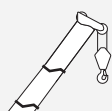

HA

Main boom · Hauptausleger · Flèche principale · Braccio base · Pluma principal ·
Lança principal · Главная стрела 10



HAV-HY

Hydraulic swing-away jib · Hydraulische Klappspitze · Fléchette pliante hydraulique ·
Falcone idraulico · Plumín articulado hidráulico · Jib articulada hidráulica ·
Гидравлическая откидная дополнительная стрела 14



HAV-HY-VA

Variable extension with hydraulic swing-away jib · Variable Verlängerung mit hydraulischer
Klappspitze · Rallonge variable à fléchette pliante hydraulique · Prolungamento variabile con
falcone idraulico · Extensión variable con plumín articulado hidráulico · Extensão variável
com jib articulada hidráulica · Удлинитель переменной длины с гидравлической
откидной дополнительной стрелой 17

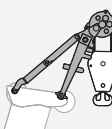

MS

Runner · Montagespitze · Potence · Runner · Runner · Ponta de montagem (Runner) ·
Шкив 20

Technical description · Technische Beschreibung · Descriptif technique ·
Descrizione tecnica · Descripción técnica · Descrição técnica · Техническое описание 22

Zeichenerklärung · Légende · Leggenda · Leyenda · Legenda · Условные Обозначения

	Counterweight · Gegengewicht · Contrepoids · Contrappeso · Contrapeso · Contrapeso · Противовес		Boom elevation · Ausleger-Winkelstellung · Relevage de flèche · Angolazione braccio · Elevación de pluma · Elevação da lança · Угол подъема стрелы
	Lifting capacities on outriggers · Tragfähigkeiten, abgestützt · Capacités de levage sur stabilisateurs · Portate su stabilizzatori · Capacidad de elevación sobre apoyos · Capacidades de içamento sobre estabilizadores · Грузоподъемность с выдвинутыми опорами · 360°		Working speeds · Arbeitsgeschwindigkeiten · Vitesses opérationnelles · Velocità di lavoro · Velocidades de trabajo · Velocidades de trabalho · Рабочие скорости
	Radius · Ausladung · Portée · Sbraccio · Radio · Raio de operação · Рабочий радиус		Max. line pull · Max. Seilzug · Traction par câble max. · Tiro max · Tensión máx. de cable · Tração máx. por cabo · Максимальная грузоподъемность троса
	Main boom · Hauptausleger · Flèche principale · Braccio base · Pluma principal · Lança principal · Главная стрела		Rope diameter · Seildurchmesser · Diamètre du câble · Diametro della fune · Diámetro cable · Diámetro do cabo · Диаметр троса
	Folding swing-away jib · Klappspitze · Fléchette pliante · Punta retráctil · Plumín de articulación · Jib articulada desdobrável · Складная убирающаяся дополнительная стрела		Rope length · Seillänge · Longueur de câble · Lunghezza fune · Longitud cable · Compr. cabo · Длина троса
	Runner · Montagespizze · Potence · Runner · Runner · Ponta de montagem (Runner) · Шкив		Hook block (capacity-sheaves-rope diameter) · Unterflasche (Tragfähigkeit-Rollen-Seildurchmesser) · Crochet-moufle (capacité de charge-poules-diamètre du câble) · Bozzello (portata-pulegge-diametro fune) · Gancho (capacidad de carga-poleas-diametro de cable) · Moitão (capacidade-pólias-diâmetro dos cabos) · Крюкблок (грузоподъемность-шкивы-диаметр троса)
	Max. axle loads · Max. Achslasten · Poids d'essieux max. · Pesi sugli assi max. · Carga por eje máx. · Carga máxima por eixo · Максимальная нагрузка на ось		Number of lines · Einsicherung · Nombre de brins · No max avvolgim. · Reenvios máx. · Número de cabos · Кратность троса
	Mechanism · Antrieb · Mécanisme · Funzioni · Mecanismos · Mecanismo · Механизм		Possible load of hook block · Mögliche Traglast Unterflasche · Charge possible de crochet-moufle · Portata possibile di bozzello · Carga permitida de gancho · Carga possível do moitão · Допустимая нагрузка на крюкблок
	Tires · Bereifung · Pneumatiques · Pneumatici · Neumáticos · Pneus · Шины		Weight of hook block · Gewicht Unterflasche · Poids de crochet-moufle · Peso di bozzello · Peso de gancho · Peso do moitão · Вес крюкблока
	Hook block · Unterflasche · Crochet-moufle · Bozzello · Gancho · Moitão · Крюкблок		Distance head sheave axle – hook ground · Abstand Kopfrollenachse – Hakengrund · Distance entre l'axe de la poulie de tête et le fond du crochet · Distanza asse puleggia da testa – zona di ancoraggio del gancio · Distancia eje de la polea de cabeza – fondo del gancho · Distância entre o eixo da polia da cabeça e o fundo do gancho · Расстояние от оси шкива вершины до низа крюка
	Hoist · Hubwerk · Treuil de levage · Agano · Cabrestante · Guincho · подъем		Number of sheaves in boom head · Anzahl der Rollen im Auslegerkopf · Nombre de poulies au niveau de la tête de flèche · Numero di pulegge nella testa del braccio · Total de poleas en el cabezal de flecha · Número de pólias na cabeça da lança · Количество шкивов вершины стрелы
	Dolly · Nachläufer · Remorque · Vagoni · Tráiler · Plataforma · Грузовая тележка		Supporting force · Stützkraft · Force de calage · Carico degli stabilizzatori · Fuerza de apoyo · Força de sustentação · Опорное усилие
	Travel speed · Fahrgeschwindigkeit · Vitesse sur route · Velocità su strada · Velocidad en carretera · Velocidade em estrada · Скорость движения		Length of stroke (support cylinders) · Stützhub · Longueur d'appui · Lunghezza corsa (cilindri di stabilizzazione) · Longitud de carrera (cilindros de soporte) · Distância de curso (cilindros de apoio) · Длина хода (цилиндры опор)
	Gradeability – road · Steigfähigkeit – Straße · Capacité sur rampes – route · Pendenza superabile – su strada · Pente franqueable – carretera · Capacidade de rampa – rodovia · Способность преодолевать подъемы – дорога		
	Gradeability – off road · Steigfähigkeit – Gelände · Capacité sur rampes – tous terrains · Pendenza superabile – fuoristrada · Pente franqueable – campo a través · Capacidade de rampa – fora da estrada · Способность преодолевать подъемы – бездорожье		
	Slewing · Drehwerk · Orientation · Rotazione · Unidad de giro · Giro · Поворот		
	Boom telescoping · Teleskopieren · Télescopage · Funzione telescopica · Despliegue telescópico · Telescópica · Выдвижение/втягивание стрелы		

- ▶ With 80 m worldwide longest main boom roadable within 12 t axle load
 - ▶ Worldwide unique self-rigging and roadable 100 m system length
 - ▶ 113 m maximum system length with up to 36 m extendable swing-away jib
 - ▶ Most compact and agile 6-axle crane when driving
 - ▶ Most compact working area (outrigger base and tail radius) in its class
- ▶ Mit 80 m weltweit längster in 12 t Achslast verfahrbarer Teleskopausleger
 - ▶ Weltweit einzigartige 100 m selbstrüstbare und verfahrbare Systemlänge
 - ▶ 113 m maximale Systemlänge mit bis zu 36 m langer Auslegerverlängerung
 - ▶ Kompaktester und wendigster 6-Achser bei Straßenfahrt
 - ▶ Kompaktester Arbeitsbereich (Stützbasis und Schwenkradius) seiner Klasse
- ▶ D'une longueur de 80 m, flèche télescopique mobile la plus grande du monde, pour une charge sur essieux de 12 t
 - ▶ Longueur de système de 100 m unique au monde, mobile et à auto-amarrage
 - ▶ Longueur de système de 113 m avec rallonge de flèche pouvant atteindre jusqu'à 36 m
 - ▶ Grue à 6 essieux la plus compacte et la plus souple pour la conduite sur route
 - ▶ Zone de travail la plus compacte (base de calage et rayon de pivotement) de sa catégorie
- ▶ Unica il braccio telescopico di 80 m più lungo al mondo, supporta un carico assiale di 12 t in assetto da strada
 - ▶ Unica per il sistema con lunghezza di 100 m autoallestibile e idoneo alla circolazione su strada
 - ▶ Massima lunghezza del veicolo 113 m con prolunga del braccio fino a 36 m
 - ▶ La 6 assi più compatta e agile nel trasporto su strada
 - ▶ Campo di lavoro (base di appoggio e sbraccio) più compatto della sua classe
- ▶ Con 80 m, la flecha telescópica transportable en vehículo más larga del mundo dentro de la clase 12 t de carga sobre ejes
 - ▶ Longitud de sistema absolutamente única en su género: 100 m, automontable y transportable en vehículo
 - ▶ 113 m longitud máx. de sistema con plumin articulado extensible hasta 36 m
 - ▶ La grúa móvil de 6 ejes más compacta y maniobrable en desplazamientos por carretera
 - ▶ El campo de trabajo (base de estabilización y radio de giro) más compacto en su clase
- ▶ Com 80 m, a maior lança principal do mundo / própria para rodovia, com carga máxima de 12 t por eixo
 - ▶ Única no mundo inteiro, automontável e própria para rodovia, sistema com 100 m de comprimento
 - ▶ Comprimento máximo do sistema 113 m com até jib articulada extensível de 36 m
 - ▶ A mais compacta e ágil grua de 6 eixos em seus deslocamentos
 - ▶ A mais compacta área de trabalho (base dos estabilizadores e raio da traseira) em sua classe
- ▶ С самой длинной в мире стрелой длиной 80 м, приспособлен для движения по дорогам без нарушения ограничения нагрузки 12 т на ось
 - ▶ Единственная в мире самособирающаяся приспособленная для движения по дорогам система длиной 100 м
 - ▶ Система с максимальной длиной 113 м и выдвижной откидной дополнительной стрелой длиной до 36 м
 - ▶ Самый компактный и маневренный при переездах 6-осный кран
 - ▶ Самый компактный по рабочей зоне (опорная площадь выдвижных опор и задний габарит) в своем классе



DIMENSIONS

AC 250-1

Abmessungen · Encombrement · Dimensioni · Dimensiones ·
Dimensões · Размеры

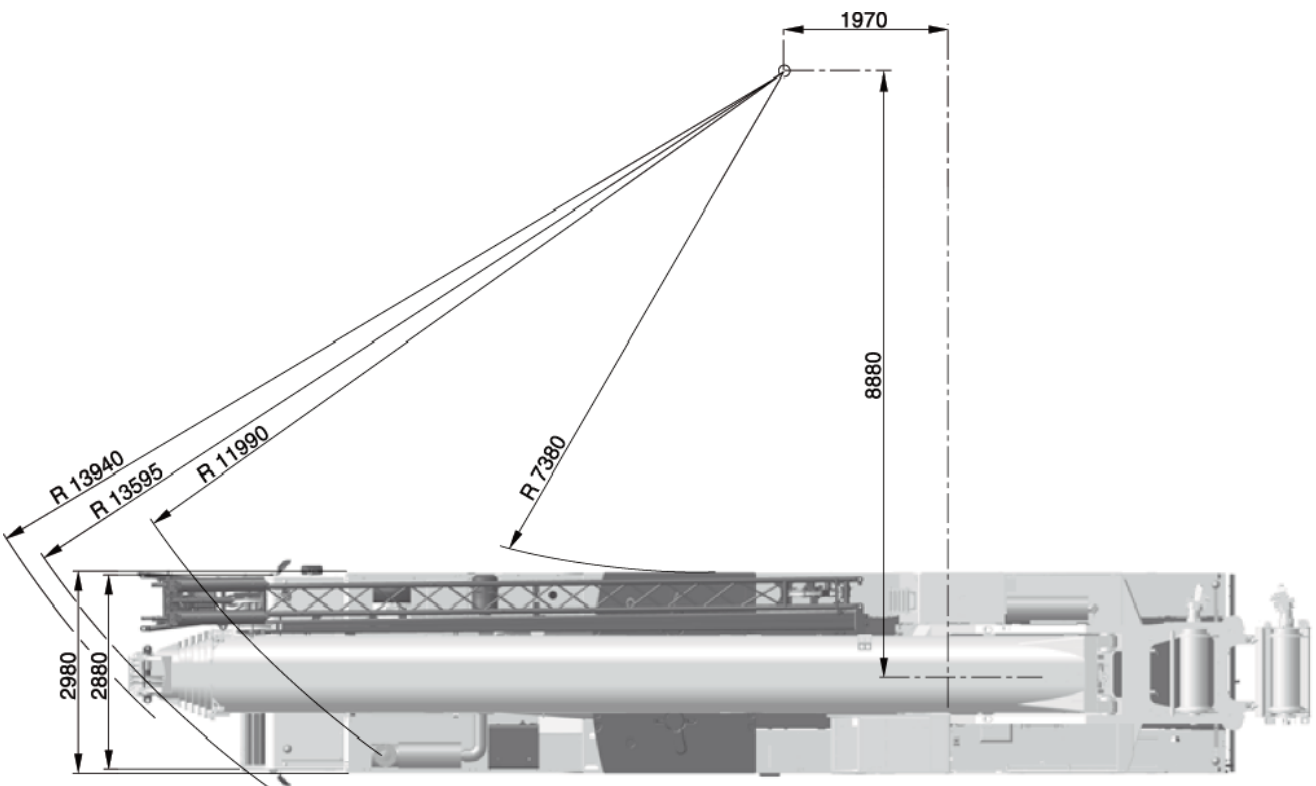
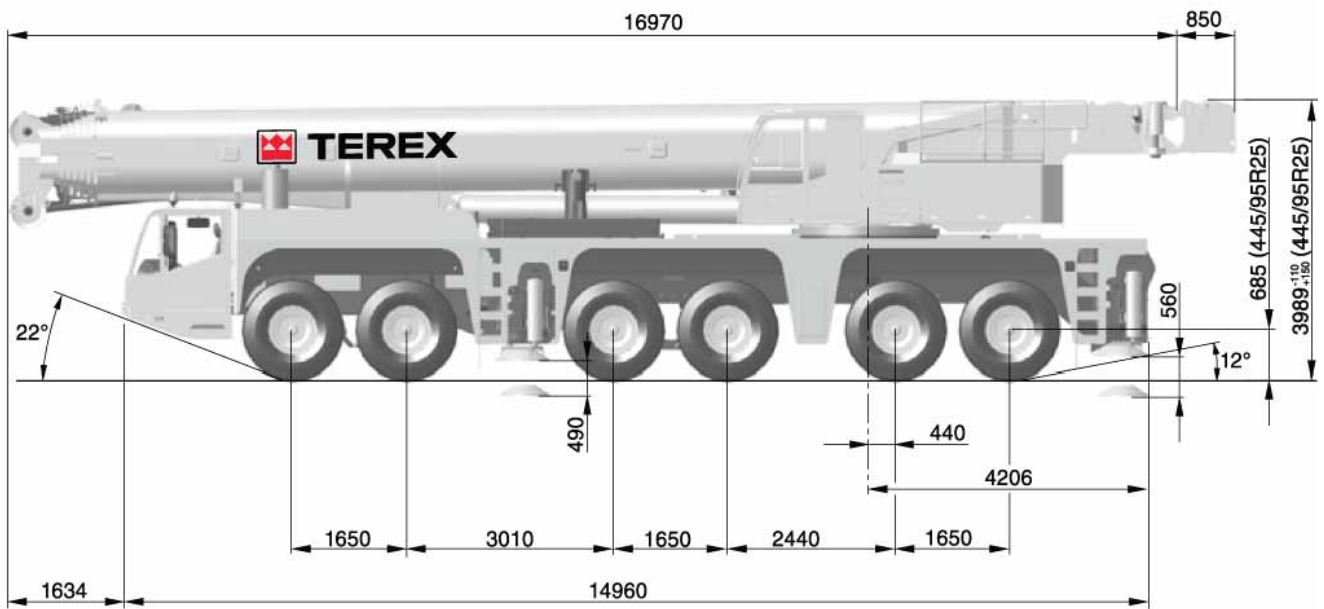

DIMENSIONS

AC 250-1



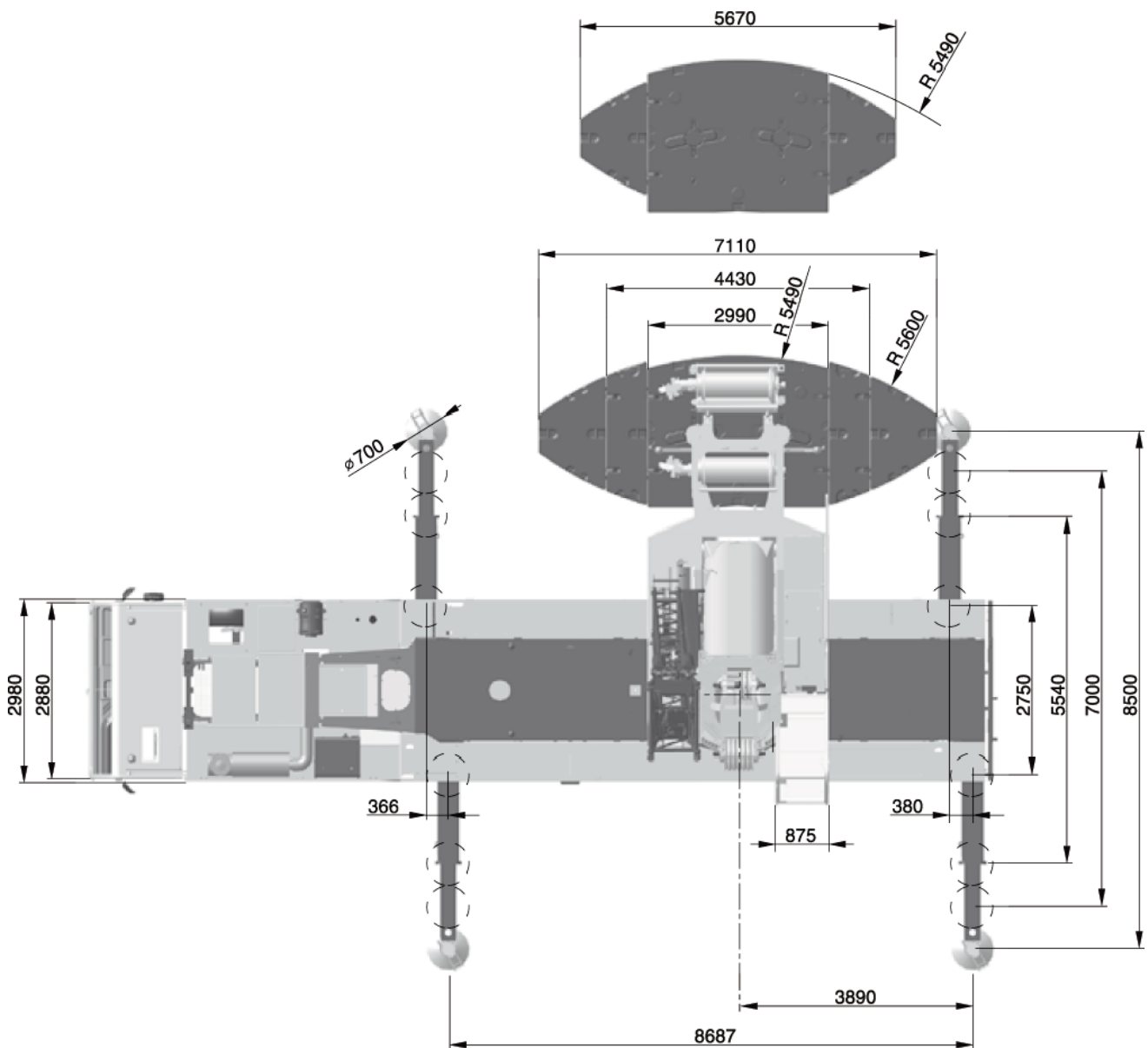



Abmessungen · Encombrement · Dimensioni · Dimensiones ·
Dimensões · Размеры



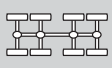





SPECIFICATIONS



AC 250-1

Technische Daten · Caractéristiques · Dati tecnici ·
Datos técnicos · Especificações · Технические характеристики



	Total								EuroMot 3a Tier3	EuroMot 3b Tier4i
12,0 t	72,0 t	12 x 8 x 10	445/95R25	12,5-0-23	-	-	-	-	X	-
12,0 t	72,0 t	12 x 8 x 10	445/95R25	-	-	-	-	-	-	X
13,0 t	77,0 t	12 x 8 x 10	445/95R25	80-3-23	-	20 m	X	-	X	X
14,5 t	82,0 t	12 x 8 x 10	445/95R25	80-3-23	5,0 t	20 m	X	-	X	X
16,5 t	92,0 t	12 x 8 x 10	445/95R25	40-1-23	15,0 t	20 m	X	-	X	X
< 12,0 t	On request and technical verification · Auf Anfrage und technische Klärung · Sur demande et explications techniques · Su richiesta e verifica tecnica · Bajo demanda y comprobación técnica · A pedido e mediante verificação técnica · По заявке и после проверки соответствия установленным требованиям							X	X	X









	1	Highway > 45 km/h · Landstraße > 45 km/h · Route > 45 km/h · Strade extraurbane > 45 km/h · Carretera > 45 km/h · Rodovia > 45 km/h · Дорога > 45 км/ч
	2	City < 45 km/h · Stadt < 45 km/h · Ville < 45 km/h · Città < 45 km/h · Ciudad < 45 km/h · Urbano < 45 km/h · Город < 45 км/ч
	3*	Minimum turning radius < 5 km/h · Minimaler Kurvenradius < 5 km/h · Rayon de courbure minimum < 5 km/h · Raggio minimo di sterzata < 5 km/h · Radio mínimo de giro < 5 km/h · Raio mínimo de giro < 5 km/h · Минимальный радиус поворота < 5 км/ч
	4*	Off-wall · Wand-weg · Hors mur · Marcia laterale · Desempotrado · Longe da parede · от стены
	5*	Crab steer mode · Hundegang · Marche en crabe · Marcia a granchio · Marcha cangrejo · Modo de translação lateral · Режим поворота на всех колесах «крабовый ход»
	6*	Manually steered · Manuell gelenkt · Dirigé manuelle · Sterzata manuale · Dirección manual · Manobra manual · В режиме ручного управления







* must be activated · muss angewählt werden · activation nécessaire · deve essere attivato · debe activarse · precisa ser ativado · должно быть активировано

	113 t	129 t		85 km/h ¹⁾
	490 mm	560 mm		

¹⁾ Depending on tire type, size and country specific legislation · Abhängig von Reifentyp, Reifengröße sowie länderspezifischer Gesetzgebung · En fonction du type et de la taille de pneus ainsi que de la législation locale · In base al tipo e alla dimensione dei pneumatici, nonché alle normative locali applicabili · Según tipo de neumático, tamaño y legislación del país · Dependendo do tipo e tamanho do pneu e da legislação específica do país · Зависит от типа шин, размера и требований законодательства страны

	385/95 R25 14.00 R25	445/95 R25 16.00 R25	525/80 R25 20.50 R25
	49 %	44 %	44 %
	77 %	67 %	67 %

			
	118 m ³ /min	117,3 kN	23 mm
	118 m ³ /min	117,3 kN	23 mm
	1,0 min ⁻¹		
	570 s (14,5-80 m)		
	52 s (0°-83°)		

					
1	11,8	12,5-0-23	6	500	2,00 m
2	23,6	40-1-23	6	750	2,70 m
3	35,2	40-1-23	6	750	2,70 m
4	46,7	80-3-23	6	1050	3,00 m
5	58,0	80-3-23	6	1050	3,00 m
6	69,3	80-3-23	6	1050	3,00 m
7	80,4	125-5-23	6	1200	3,00 m
8	91,5	125-5-23	6	1200	3,00 m
9	102,4	125-5-23	6	1200	3,00 m
10	113,2	125-5-23	6	1200	3,00 m
11	123,9	125-5-23	6	1200	3,00 m
12	134,5	160-7-23	6	1700	3,00 m
13	145,0	160-7-23	6 + S1V	1700	3,00 m
14	155,0	160-7-23	6 + S1V	1700	3,00 m

EQUIPMENT

AC 250-1

Einrichtungen · Équipement · Equipaggiamento · Equipamiento · Equipamento · Оборудование

HAV-HY / HAV-HY-VA

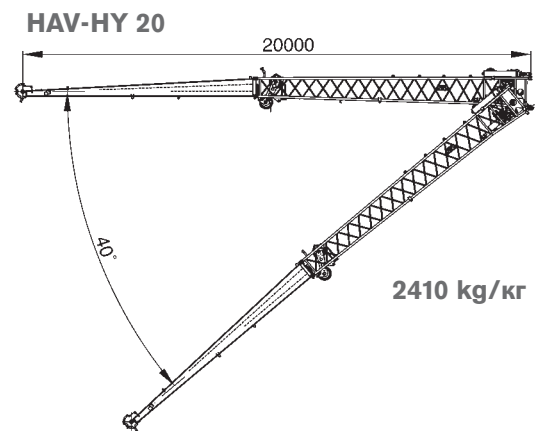
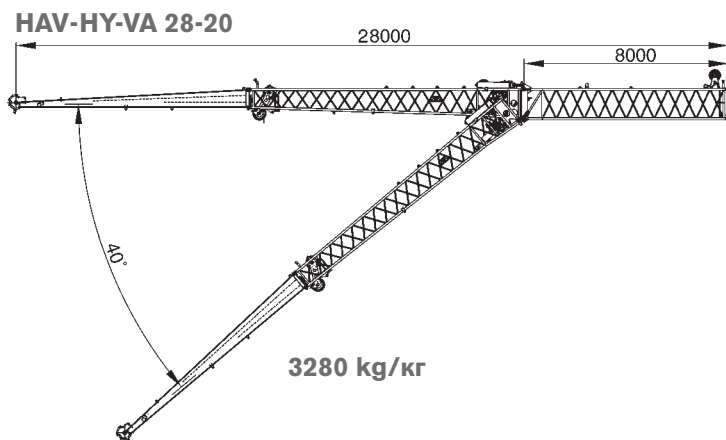
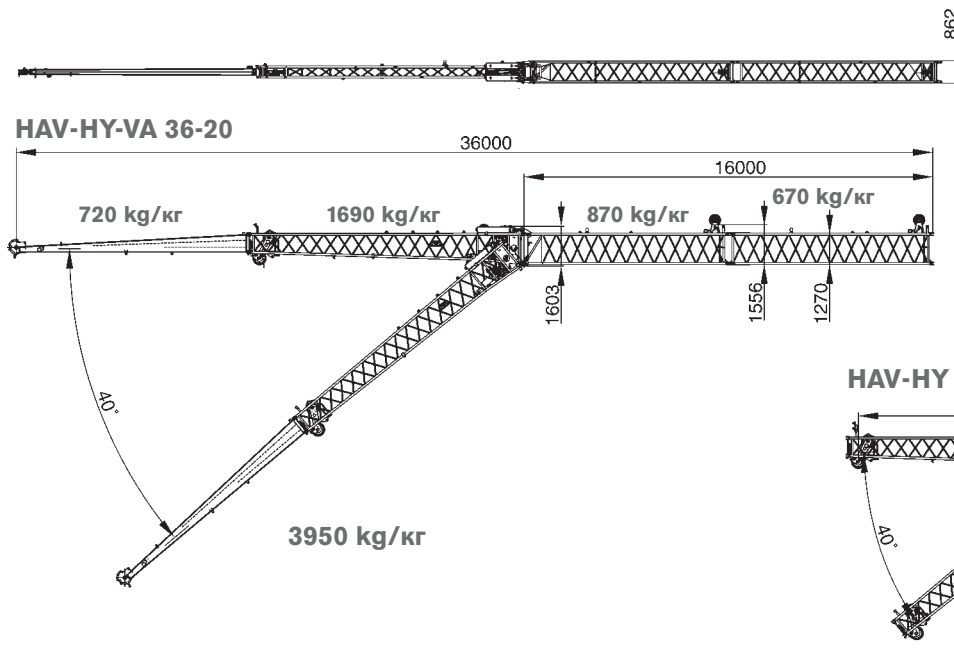

MS

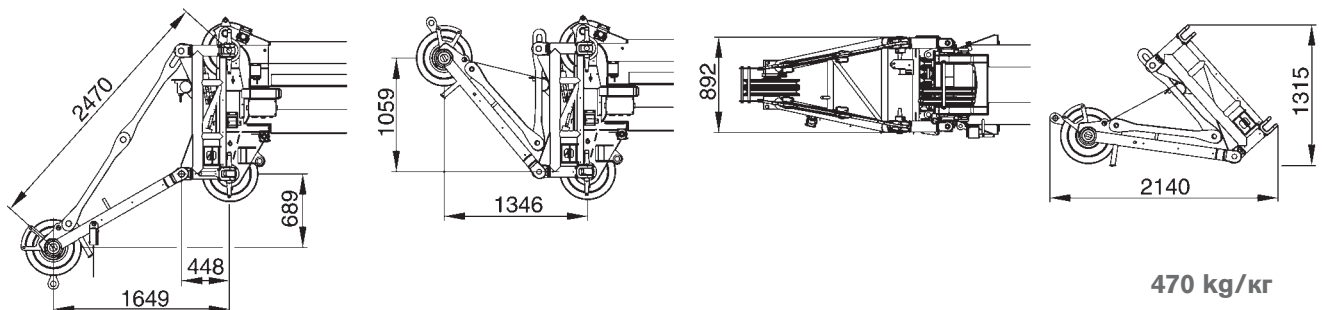

COUNTERWEIGHT

AC 250-1

Gegengewicht · Contrepoids · Contrappeso · Contrapeso ·
Contrapeso · Противовес

Parts · Teile · Pièces · Pezzi · Piezas · Peças · Детали

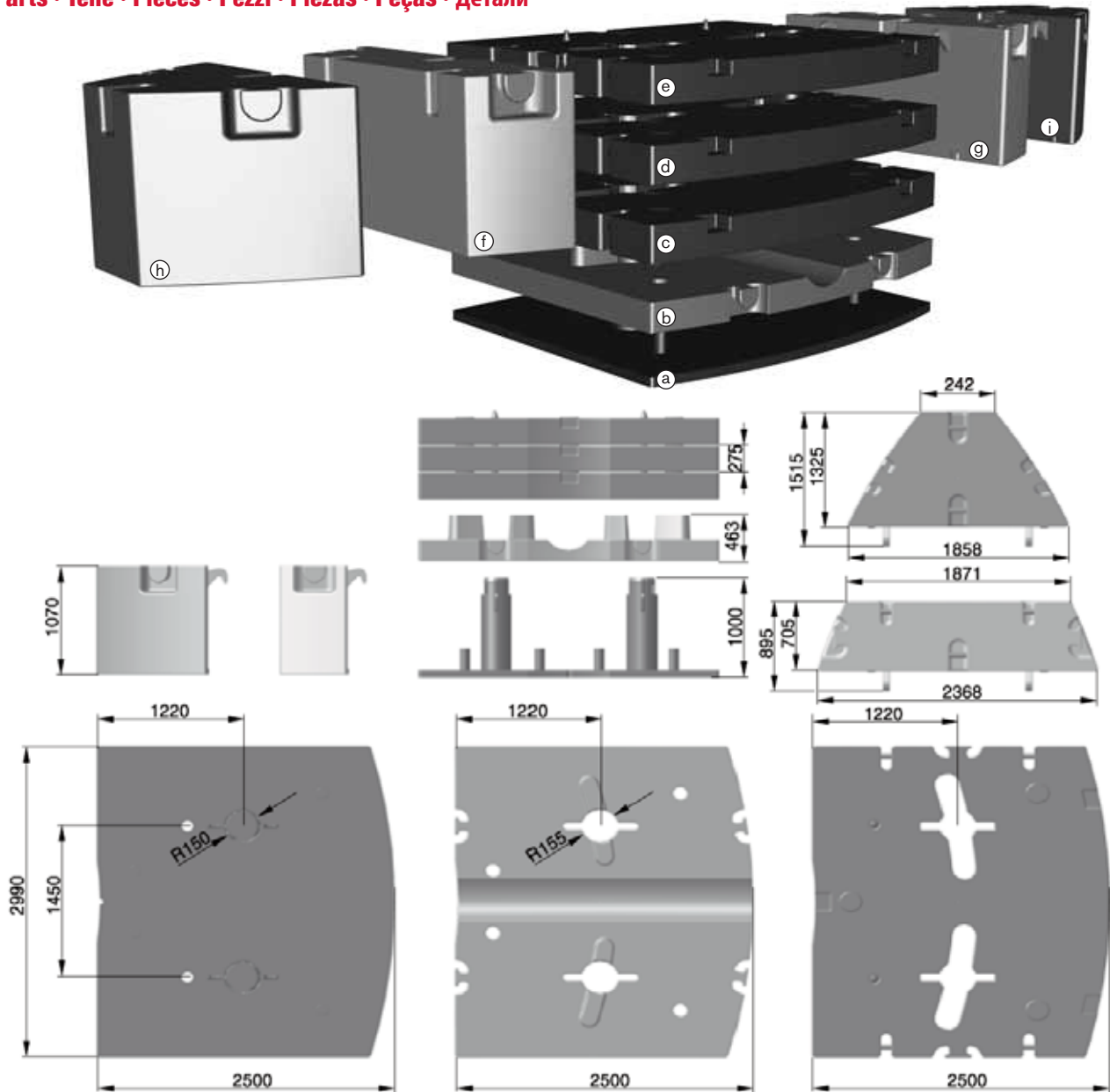

Configurations ·

Konfigurationen · Configurations · Configurazioni · Configuraciones · Configurações · Варианты конфигурации

	Ⓐ 5,0 t	Ⓑ 10,0 t	Ⓒ 12,4 t	Ⓓ 12,4 t	Ⓔ 12,4 t	Ⓕ 11,0 t	Ⓖ 11,0 t	Ⓗ 11,1 t	Ⓘ 11,1 t
0 t									
5,0 t	X								
15,0 t	X	X							
17,4 t	X		X						
27,4 t	X	X	X						
39,9 t	X	X	X	X					
52,3 t	X	X	X	X	X				
74,4 t	X	X	X	X	X	X	X		
74,5 t	X	X	X	X	X			X	X
96,6 t	X	X	X	X	X	X	X	X	X

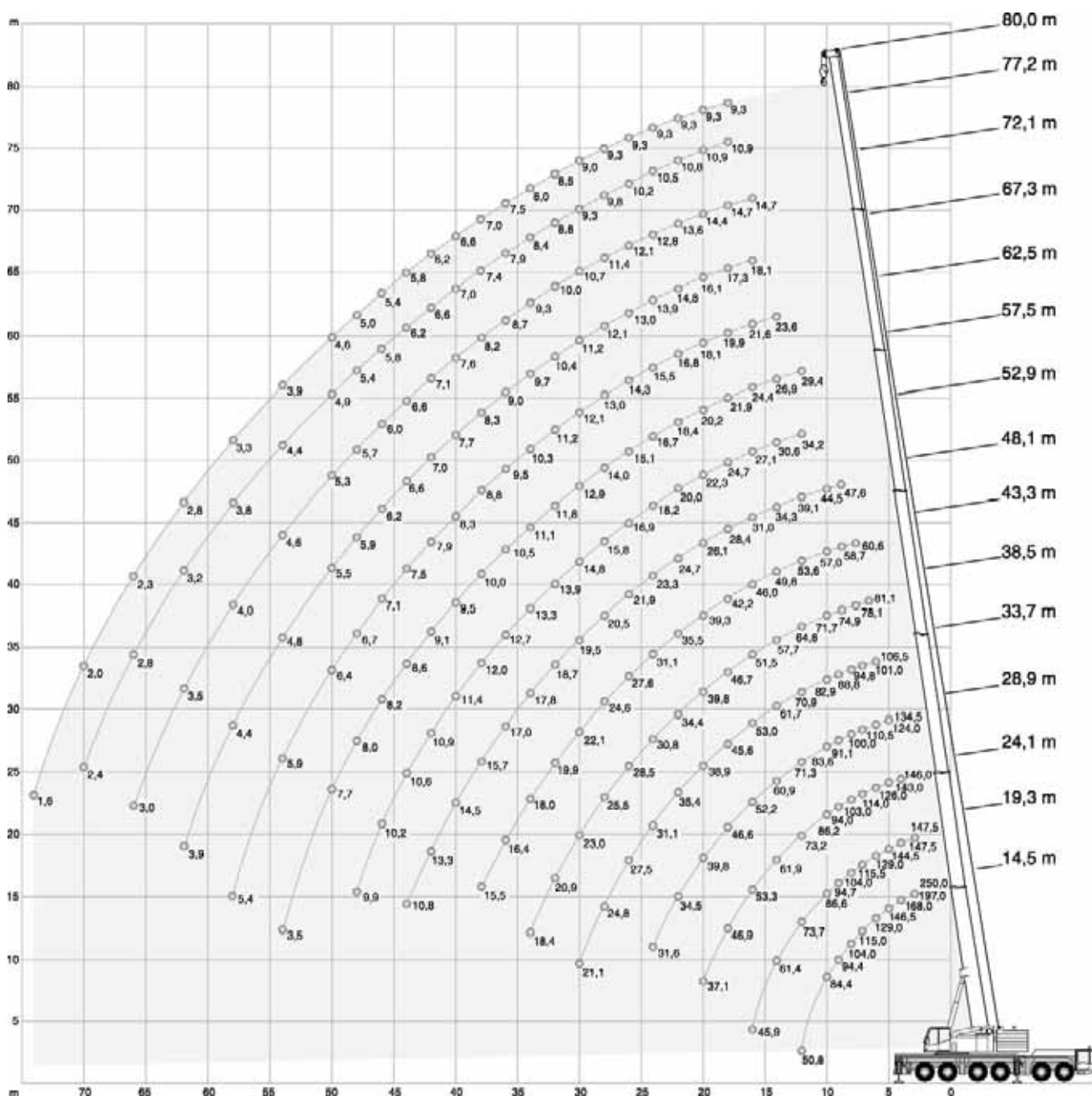
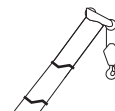



96,6 t		8,68 m x 8,50 m															360°		ISO	
0°																				
m		t	t	t	t	t	t	t	t	t	t	t	t	t	t	t	t	t	m	
	250,0**	-	-	-	-	-	-	-	-	-	-	-	-	-	-	-	-	-		
3	197,0*	155,0	147,5	-	-	-	-	-	-	-	-	-	-	-	-	-	-	-	3	
4	168,0*	155,0	147,5	146,0	-	-	-	-	-	-	-	-	-	-	-	-	-	-	4	
5	146,5	146,5	144,5	143,0	134,5	-	-	-	-	-	-	-	-	-	-	-	-	-	5	
6	129,0	129,0	129,0	126,0	124,0	106,5	-	-	-	-	-	-	-	-	-	-	-	-	6	
7	115,0	115,0	115,5	114,0	110,5	101,0	81,1	-	-	-	-	-	-	-	-	-	-	-	7	
8	104,0	104,0	104,0	103,0	100,0	94,8	78,1	60,6	-	-	-	-	-	-	-	-	-	-	8	
9	94,4	94,4	94,7	94,0	91,1	88,8	74,9	58,7	47,6	-	-	-	-	-	-	-	-	-	9	
10	84,4	84,4	86,6	86,2	83,6	82,9	71,7	57,0	44,5	-	-	-	-	-	-	-	-	-	10	
12	50,8	50,8	73,7	73,2	71,3	70,9	64,8	53,6	39,1	34,2	29,4	-	-	-	-	-	-	-	12	
14	-	-	61,4	61,9	60,9	61,7	57,7	49,8	34,3	30,6	26,9	23,6	-	-	-	-	-	-	14	
16	-	-	45,9	53,3	52,2	53,0	51,5	46,0	31,0	27,1	24,4	21,6	18,1	14,7	-	-	-	-	16	
18	-	-	-	46,9	46,6	45,6	46,7	42,2	28,4	24,7	21,9	19,9	17,3	14,7	10,9	9,3	-	-	18	
20	-	-	-	37,1	39,8	38,9	39,8	39,3	26,1	22,3	20,2	18,1	16,1	14,4	10,9	9,3	-	-	20	
22	-	-	-	-	34,5	35,4	34,4	35,5	24,7	20,0	18,4	16,8	14,8	13,6	10,8	9,3	-	-	22	
24	-	-	-	-	31,6	31,1	30,8	31,1	23,3	18,2	16,7	15,5	13,9	12,8	10,5	9,3	-	-	24	
26	-	-	-	-	-	27,5	28,5	27,6	21,9	16,9	15,1	14,3	13,0	12,1	10,2	9,3	-	-	26	
28	-	-	-	-	-	24,8	25,5	24,6	20,5	15,8	14,0	13,0	12,1	11,4	9,8	9,3	-	-	28	
30	-	-	-	-	-	21,1	23,0	22,1	19,5	14,8	12,9	12,1	11,2	10,7	9,3	9,0	-	-	30	
32	-	-	-	-	-	-	20,9	19,9	18,7	13,9	11,8	11,2	10,4	10,0	8,8	8,5	-	-	32	
34	-	-	-	-	-	-	18,4	18,0	17,8	13,3	11,1	10,3	9,7	9,3	8,4	8,0	-	-	34	
36	-	-	-	-	-	-	-	16,4	17,0	12,7	10,5	9,5	9,0	8,7	7,9	7,5	-	-	36	
38	-	-	-	-	-	-	-	15,5	15,7	12,0	10,0	8,8	8,3	8,2	7,4	7,0	-	-	38	
40	-	-	-	-	-	-	-	-	14,5	11,4	9,5	8,3	7,7	7,6	7,0	6,6	-	-	40	
42	-	-	-	-	-	-	-	-	13,3	10,9	9,1	7,9	7,0	7,1	6,6	6,2	-	-	42	
44	-	-	-	-	-	-	-	-	10,8	10,6	8,6	7,5	6,6	6,6	6,2	5,8	-	-	44	
46	-	-	-	-	-	-	-	-	-	10,2	8,2	7,1	6,2	6,0	5,8	5,4	-	-	46	
48	-	-	-	-	-	-	-	-	-	9,9	8,0	6,7	5,9	5,7	5,4	5,0	-	-	48	
50	-	-	-	-	-	-	-	-	-	-	7,7	6,4	5,5	5,3	4,9	4,6	-	-	50	
54	-	-	-	-	-	-	-	-	-	-	3,5	5,9	4,8	4,6	4,4	3,9	-	-	54	
58	-	-	-	-	-	-	-	-	-	-	-	5,4	4,4	4,0	3,8	3,3	-	-	58	
62	-	-	-	-	-	-	-	-	-	-	-	-	3,9	3,5	3,2	2,8	-	-	62	
66	-	-	-	-	-	-	-	-	-	-	-	-	-	3,0	2,8	2,3	-	-	66	
70	-	-	-	-	-	-	-	-	-	-	-	-	-	-	2,4	2,0	-	-	70	
74	-	-	-	-	-	-	-	-	-	-	-	-	-	-	-	1,6	-	-	74	

* with special attachment · mit Sonderausrüstung · avec équipement spécial · con accessorio speciale · con equipo especial · com equipamentos especiais · со специальным оборудованием



** Capacity class · Tragfähigkeitsklasse · Classe de capacité · Classe di portata · Clase de capacidad · Classe de capacidade · Класс грузоподъемности

52,3 t		8,68 m x 8,50 m														360°		ISO	
m		14,5	19,3	24,1	28,9	33,7	38,5	43,3	48,1	52,9	57,7	62,5	67,3	72,1	77,2	80,0			
m	t	t	t	t	t	t	t	t	t	t	t	t	t	t	t	t	m		
3	155,0	147,5	-	-	-	-	-	-	-	-	-	-	-	-	-	-	3		
4	155,0	147,5	146,0	-	-	-	-	-	-	-	-	-	-	-	-	-	4		
5	141,5	141,5	140,0	134,5	-	-	-	-	-	-	-	-	-	-	-	-	5		
6	125,0	125,0	124,5	123,5	106,5	-	-	-	-	-	-	-	-	-	-	-	6		
7	111,5	111,5	111,0	110,5	101,0	81,1	-	-	-	-	-	-	-	-	-	-	7		
8	99,0	99,3	98,7	97,6	94,8	78,1	60,6	-	-	-	-	-	-	-	-	-	8		
9	85,9	87,2	85,8	84,5	81,9	74,9	58,7	47,6	-	-	-	-	-	-	-	-	9		
10	75,5	76,9	76,2	76,3	71,3	69,4	57,0	44,5	-	-	-	-	-	-	-	-	10		
12	50,8	58,1	57,1	57,2	57,7	54,9	53,6	39,1	34,2	29,4	-	-	-	-	-	-	12		
14	-	45,2	45,8	45,5	45,2	46,0	44,6	34,3	30,6	26,9	23,6	-	-	-	-	-	14		
16	-	36,5	37,0	36,7	38,0	37,2	36,1	31,0	27,1	24,4	21,6	18,1	14,7	-	-	-	16		
18	-	-	31,9	32,0	31,7	30,9	29,8	28,4	24,7	21,9	19,9	17,3	14,7	10,9	9,3	-	18		
20	-	-	27,1	27,2	26,9	26,0	25,3	26,0	22,3	20,2	18,1	16,1	14,4	10,9	9,3	-	20		
22	-	-	-	23,4	23,0	22,2	23,1	22,2	20,0	18,4	16,8	14,8	13,6	10,8	9,3	-	22		
24	-	-	-	20,3	19,9	20,3	20,0	19,1	17,9	16,7	15,5	13,9	12,8	10,5	9,3	-	24		
26	-	-	-	13,1	17,4	18,3	17,5	16,6	16,9	14,8	14,3	13,0	12,1	10,2	9,3	-	26		
28	-	-	-	-	16,3	16,2	15,4	14,6	15,0	13,4	12,9	12,1	11,4	9,8	9,3	-	28		
30	-	-	-	-	14,9	14,4	13,7	13,9	13,2	12,6	11,3	11,2	10,7	9,3	9,0	-	30		
32	-	-	-	-	8,3	12,9	12,2	12,6	11,7	11,8	10,7	10,1	10,0	8,8	8,5	-	32		
34	-	-	-	-	-	11,6	11,4	11,3	10,4	10,4	10,0	9,2	9,3	8,4	8,0	-	34		
36	-	-	-	-	-	8,0	10,8	10,1	9,9	9,2	9,1	8,7	8,1	7,9	7,5	-	36		
38	-	-	-	-	-	-	9,7	9,0	9,0	8,3	8,1	7,7	7,0	7,2	7,0	-	38		
40	-	-	-	-	-	-	5,8	8,1	8,1	7,8	7,1	6,7	6,1	6,3	6,1	-	40		
42	-	-	-	-	-	-	5,5	7,8	7,2	7,1	6,6	5,9	5,3	5,5	5,2	-	42		
44	-	-	-	-	-	-	-	7,2	6,5	6,3	5,8	5,1	4,9	4,7	4,5	-	44		
46	-	-	-	-	-	-	-	5,3	6,1	5,6	5,1	4,4	4,5	4,0	3,8	-	46		
48	-	-	-	-	-	-	-	-	5,6	5,0	4,6	3,9	3,9	3,4	3,2	-	48		
50	-	-	-	-	-	-	-	-	-	4,5	4,3	3,6	3,3	2,8	2,6	-	50		
54	-	-	-	-	-	-	-	-	-	3,5	3,6	3,0	2,3	1,9	1,6	-	54		
58	-	-	-	-	-	-	-	-	-	-	2,8	2,2	1,5	1,0	-	-	58		
62	-	-	-	-	-	-	-	-	-	-	-	1,4	-	-	-	-	62		

15,0 t		8,68 m x 8,50 m														360°		ISO	
m		14,5	19,3	24,1	28,9	33,7	38,5	43,3	48,1	52,9	57,7	62,5	67,3	72,1	77,2	80,0			
m	t	t	t	t	t	t	t	t	t	t	t	t	t	t	t	t	m		
3	155,0	147,5	-	-	-	-	-	-	-	-	-	-	-	-	-	-	3		
4	155,0	147,5	146,0	-	-	-	-	-	-	-	-	-	-	-	-	-	4		
5	137,5	138,0	129,5	117,5	-	-	-	-	-	-	-	-	-	-	-	-	5		
6	111,0	109,0	98,9	92,4	83,8	-	-	-	-	-	-	-	-	-	-	-	6		
7	87,7	86,0	79,4	74,0	68,8	63,8	-	-	-	-	-	-	-	-	-	-	7		
8	65,0	68,3	64,5	62,4	57,5	52,2	47,2	-	-	-	-	-	-	-	-	-	8		
9	50,2	53,5	54,7	51,8	48,0	43,8	41,9	38,9	-	-	-	-	-	-	-	-	9		
10	39,8	43,8	45,3	43,9	40,8	37,7	36,9	33,3	-	-	-	-	-	-	-	-	10		
12	27,0	30,4	31,7	31,9	31,6	30,4	27,7	27,3	24,8	23,5	-	-	-	-	-	-	12		
14	-	22,1	24,2	25,0	25,0	23,7	23,3	21,4	21,0	19,6	18,1	-	-	-	-	-	14		
16	-	16,7	18,9	19,5	19,4	19,7	18,8	18,2	17,0	15,7	14,6	13,4	11,5	-	-	-	16		
18	-	-	15,0	15,5	15,8	15,7	15,7	14,9	14,0	13,5	12,5	11,2	9,8	8,9	8,3	-	18		
20	-	-	12,1	12,6	13,0	13,1	12,8	12,4	11,5	11,4	10,3	9,1	7,8	7,0	6,4	-	20		
22	-	-	9,9	10,4	10,9	10,8	10,7	10,4	9,6	9,5	8,5	7,3	6,2	5,4	4,9	-	22		
24	-	-	-	8,6	9,1	9,0	8,9	8,6	7,9	7,9	7,0	5,9	4,8	4,0	3,6	-	24		
26	-	-	-	7,1	7,6	7,5	7,4	7,1	6,4	6,6	5,7	4,7	3,7	2,9	2,5	-	26		
28	-	-	-	-	6,4	6,2	6,1	5,8	5,2	5,4	4,6	3,7	2,7	1,9	1,5	-	28		
30	-	-	-	-	5,3	5,2	5,1	4,7	4,1	4,3	3,7	2,8	1,8	1,1	-	-	30		
32	-	-	-	-	4,4	4,3	4,2	3,9	3,2	3,4	2,9	2,0	1,1	-	-	-	32		
34	-	-	-	-	-	3,5	3,4	3,1	2,5	2,7	2,1	1,3	-	-	-	-	34		
36	-	-	-	-	-	2,9	2,7	2,4	1,8	2,0	1,5	-	-	-	-	-	36		
38	-	-	-	-	-	-	2,2	1,8	1,2	1,4	-	-	-	-	-	-	38		
40	-	-	-	-	-	-	1,7	1,3	-	-	-	-	-	-	-	-	40		
42	-	-	-	-	-	-	1,2	-	-	-	-	-	-	-	-	-	42		

0 t		8,68 m x 8,50 m														360°		ISO	
																			
m	t	14,5	19,3	24,1	28,9	33,7	38,5	43,3	48,1	52,9	57,7	62,5	67,3	72,1	77,2	80,0	m		
3	155,0	147,5	-	-	-	-	-	-	-	-	-	-	-	-	-	-	3		
4	155,0	147,5	130,0	-	-	-	-	-	-	-	-	-	-	-	-	-	4		
5	122,0	104,0	91,3	78,6	-	-	-	-	-	-	-	-	-	-	-	-	5		
6	82,6	73,9	68,0	60,2	52,7	-	-	-	-	-	-	-	-	-	-	-	6		
7	55,3	56,2	51,9	46,3	43,7	38,4	-	-	-	-	-	-	-	-	-	-	7		
8	38,1	42,8	40,0	38,5	34,9	32,6	30,0	-	-	-	-	-	-	-	-	-	8		
9	27,3	32,0	33,1	31,3	29,5	27,1	25,1	22,6	-	-	-	-	-	-	-	-	9		
10	20,1	24,2	27,2	26,0	24,8	22,9	21,3	19,2	-	-	-	-	-	-	-	-	10		
12	11,9	15,2	17,7	18,4	18,2	16,9	15,8	14,3	12,9	12,4	-	-	-	-	-	-	12		
14	-	10,3	12,5	13,0	13,7	12,9	12,1	10,8	9,7	9,4	8,0	-	-	-	-	-	14		
16	-	7,2	9,1	9,6	10,2	10,1	9,4	8,3	7,3	7,1	6,0	-	-	-	-	-	16		
18	-	-	6,8	7,3	7,8	7,7	7,3	6,4	5,5	5,4	4,3	-	-	-	-	-	18		
20	-	-	5,1	5,6	6,1	6,0	5,7	4,9	4,1	4,0	3,0	-	-	-	-	-	20		
22	-	-	3,9	4,3	4,8	4,7	4,4	3,7	2,9	2,9	1,9	-	-	-	-	-	22		
24	-	-	-	3,2	3,7	3,6	3,3	2,7	1,9	1,9	1,0	-	-	-	-	-	24		
26	-	-	-	2,3	2,8	2,7	2,4	1,9	1,1	1,1	-	-	-	-	-	-	26		
28	-	-	-	-	2,0	1,8	1,7	1,1	-	-	-	-	-	-	-	-	28		
30	-	-	-	-	1,3	1,1	1,0	-	-	-	-	-	-	-	-	-	30		

Telescoping capacities · Teleskopierbare Tragfähigkeiten · Charges télescopables · Carichi del braccio telescopico · Capacidades de carga telescópica · Capacidades telescópicas · Телескопирование

		8,68 m x 8,50 m														360°		ISO	
																			
m	t	19,3	24,1	28,9	33,7	38,5	43,3	48,1	52,9	57,7	62,5	67,3	73,7	m					
3	36,7	-	-	-	-	-	-	-	-	-	-	-	-	3					
4	36,1	31,1	-	-	-	-	-	-	-	-	-	-	-	4					
5	35,6	30,4	29,5	-	-	-	-	-	-	-	-	-	-	5					
6	35,1	29,7	28,7	26,3	-	-	-	-	-	-	-	-	-	6					
7	32,9	29,2	28,0	25,5	22,8	-	-	-	-	-	-	-	-	7					
8	32,7	28,7	27,3	24,8	22,1	20,0	-	-	-	-	-	-	-	8					
9	32,6	28,2	26,7	24,1	21,5	19,4	19,0	-	-	-	-	-	-	9					
10	32,7	27,8	24,4	23,5	20,9	18,9	18,4	-	-	-	-	-	-	10					
12	33,1	27,2	23,5	20,7	19,9	17,8	17,4	15,3	15,0	-	-	-	-	12					
14	31,6	26,9	21,0	19,9	17,5	16,9	16,4	14,4	14,1	11,4	-	-	-	14					
16	29,4	26,9	20,5	19,2	16,8	16,1	15,5	13,6	13,2	10,7	10,3	-	-	16					
18	-	26,4	20,2	18,6	16,1	15,4	14,2	12,8	12,4	10,1	9,7	9,5	-	18					
20	-	24,0	20,0	18,2	15,6	14,8	12,7	12,1	11,8	9,6	9,1	8,9	-	20					
22	-	-	20,1	17,8	15,1	14,2	12,1	11,8	9,4	9,1	8,6	8,4	-	22					
24	-	-	20,6	17,5	14,7	13,7	9,9	9,4	8,9	8,6	8,1	7,8	-	24					
26	-	-	-	16,8	14,4	13,3	9,5	9,0	8,5	8,2	7,6	7,4	-	26					
28	-	-	-	15,6	14,2	12,9	9,2	8,7	8,2	7,7	7,2	6,9	-	28					
30	-	-	-	14,3	14,1	12,6	9,0	8,4	7,8	7,4	6,8	6,5	-	30					
32	-	-	-	-	14,1	12,1	8,8	8,1	7,5	7,0	6,5	6,2	-	32					
34	-	-	-	-	14,4	11,4	8,6	7,9	7,3	6,7	6,1	5,8	-	34					
36	-	-	-	-	-	10,9	8,4	7,7	7,0	6,4	5,8	5,5	-	36					
38	-	-	-	-	-	10,4	8,4	7,5	6,8	6,2	5,5	5,2	-	38					
40	-	-	-	-	-	-	8,3	7,3	6,6	6,0	5,3	4,9	-	40					
42	-	-	-	-	-	-	8,4	7,2	6,5	5,8	5,0	4,7	-	42					
44	-	-	-	-	-	-	8,7	7,2	6,4	5,6	4,8	4,4	-	44					
46	-	-	-	-	-	-	-	7,2	6,3	5,4	4,6	4,2	-	46					
48	-	-	-	-	-	-	-	7,3	6,2	5,3	4,5	3,8	-	48					
50	-	-	-	-	-	-	-	-	6,2	5,2	4,3	3,5	-	50					
52	-	-	-	-	-	-	-	-	-	5,1	4,2	3,0	-	52					
54	-	-	-	-	-	-	-	-	-	5,1	4,1	2,8	-	54					
56	-	-	-	-	-	-	-	-	-	5,0	3,7	2,5	-	56					
58	-	-	-	-	-	-	-	-	-	2,9	3,5	2,2	-	58					
60	-	-	-	-	-	-	-	-	-	-	2,0	2,0	-	60					
62	-	-	-	-	-	-	-	-	-	-	1,1	1,7	-	62					

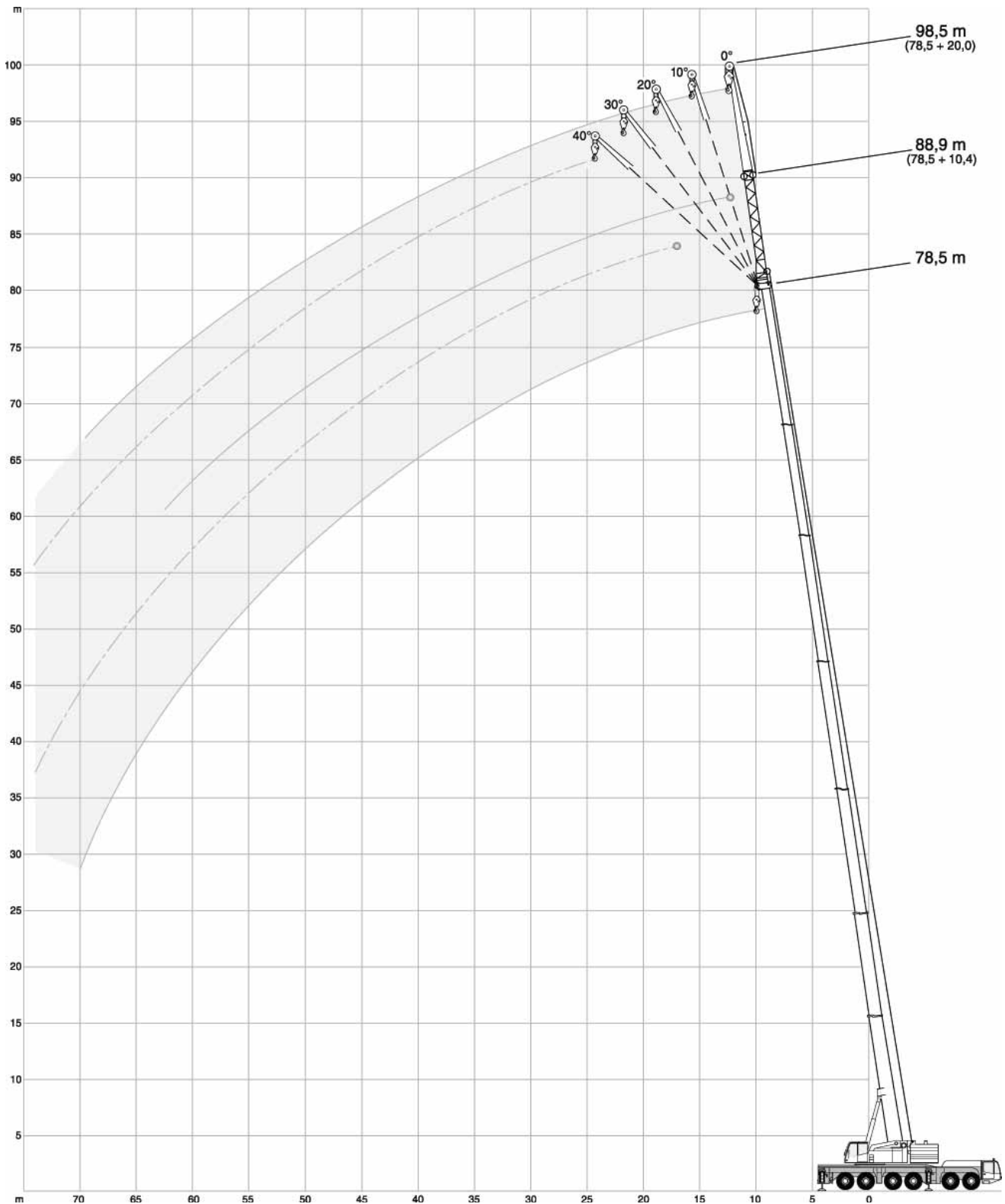
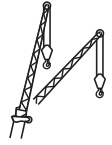

96,6 t  8,68 m x 8,50 m 360° ISO

 14,5 m											
m	10,4 m					20,0 m					
	0°	10°	20°	30°	40°	0°	10°	20°	30°	40°	
3	23,6	-	-	-	-	-	-	-	-	-	-
4	23,6	-	-	-	-	-	-	-	-	-	-
5	23,6	20,7	-	-	-	10,7	-	-	-	-	-
6	22,4	18,9	-	-	-	10,4	-	-	-	-	-
7	20,9	17,2	14,3	-	-	10,2	-	-	-	-	-
8	19,3	16,0	13,4	11,5	-	9,8	9,3	-	-	-	-
9	17,9	14,9	12,6	10,9	9,7	9,5	8,8	-	-	-	-
10	16,7	13,7	11,9	10,4	9,3	9,1	8,3	-	-	-	-
12	14,2	12,2	10,6	9,4	8,6	8,4	7,5	6,7	-	-	-
14	12,2	10,7	9,7	8,7	8,0	7,7	6,8	6,1	5,6	-	-
16	10,8	9,7	8,8	8,1	7,6	7,0	6,2	5,7	5,2	-	-
18	9,4	8,7	8,1	7,7	7,4	6,3	5,8	5,3	4,9	4,6	-
20	8,5	8,0	7,7	7,4	7,3	5,8	5,4	5,0	4,6	4,4	-
22	-	7,4	7,4	-	-	5,4	5,0	4,7	4,5	4,2	-
24	-	-	-	-	-	5,0	4,7	4,5	4,3	4,1	-
26	-	-	-	-	-	4,7	4,5	4,3	4,1	4,0	-
28	-	-	-	-	-	4,4	4,3	4,1	4,0	4,0	-
30	-	-	-	-	-	4,2	4,1	4,1	4,0	-	-

 48,1 m											
m	10,4 m					20,0 m					
	0°	10°	20°	30°	40°	0°	10°	20°	30°	40°	
12	16,1	-	-	-	-	7,4	-	-	-	-	-
14	15,3	14,1	-	-	-	7,2	-	-	-	-	-
16	14,4	13,5	11,6	9,9	-	6,9	6,5	-	-	-	-
18	13,5	12,8	11,1	9,5	8,5	6,7	6,2	-	-	-	-
20	12,5	12,1	10,6	9,2	8,2	6,5	6,0	5,5	-	-	-
22	11,5	11,3	10,1	8,9	8,0	6,3	5,8	5,3	4,9	-	-
24	10,6	10,4	9,7	8,6	7,9	6,0	5,6	5,1	4,8	-	-
26	9,7	9,6	9,2	8,4	7,7	5,8	5,4	5,0	4,6	4,3	-
28	9,1	8,9	8,8	8,2	7,6	5,6	5,2	4,8	4,5	4,2	-
30	8,5	8,4	8,3	7,8	7,4	5,4	5,0	4,7	4,4	4,1	-
32	7,9	7,8	7,8	7,5	7,1	5,2	4,8	4,6	4,3	4,1	-
34	7,3	7,3	7,3	7,1	6,9	5,1	4,7	4,4	4,2	4,0	-
36	6,8	6,7	6,8	6,7	6,6	4,9	4,6	4,3	4,1	4,0	-
38	6,4	6,3	6,3	6,3	6,3	4,7	4,5	4,2	4,0	3,9	-
40	6,0	6,0	6,0	6,0	6,0	4,6	4,3	4,1	4,0	3,9	-
42	5,7	5,6	5,7	5,7	5,7	4,4	4,2	4,0	3,9	3,9	-
44	5,3	5,3	5,3	5,4	5,4	4,3	4,1	4,0	3,9	3,8	-
46	5,0	5,0	5,0	5,0	5,1	4,1	4,0	3,9	3,8	3,8	-
48	4,7	4,7	4,7	4,8	4,8	3,9	3,8	3,7	3,7	3,8	-
50	4,5	4,5	4,5	4,5	4,6	3,8	3,7	3,6	3,6	3,7	-
54	4,1	4,1	4,1	4,1	3,0	3,4	3,4	3,4	3,4	3,4	-
58	2,6	2,6	2,6	2,6	-	3,1	3,1	3,1	3,2	3,2	-
62	-	-	-	-	-	2,8	2,8	2,9	2,9	1,9	-
66	-	-	-	-	-	1,6	1,7	1,7	1,7	-	-

 52,9 m											
m	10,4 m					20,0 m					
	0°	10°	20°	30°	40°	0°	10°	20°	30°	40°	
14	14,5	-	-	-	-	6,9	-	-	-	-	-
16	13,8	13,0	-	-	-	6,7	-	-	-	-	-
18	13,1	12,5	11,1	9,5	8,5	6,5	6,1	-	-	-	-
20	12,3	11,8	10,6	9,2	8,3	6,3	5,8	-	-	-	-
22	11,5	11,2	10,2	8,9	8,1	6,1	5,6	5,2	-	-	-
24	10,6	10,5	9,7	8,7	7,9	5,9	5,4	5,1	4,7	-	-
26	9,8	9,7	9,2	8,5	7,8	5,7	5,3	4,9	4,6	4,3	-
28	8,9	9,0	8,8	8,3	7,6	5,5	5,1	4,7	4,5	4,2	-
30	8,4	8,3	8,3	8,1	7,5	5,3	4,9	4,6	4,4	4,1	-
32	7,8	7,8	7,8	7,8	7,4	5,1	4,8	4,5	4,3	4,0	-
34	7,3	7,3	7,3	7,4	7,0	5,0	4,6	4,4	4,2	4,0	-
36	6,7	6,8	6,8	6,9	6,6	4,8	4,5	4,3	4,1	3,9	-
38	6,2	6,3	6,3	6,4	6,3	4,7	4,4	4,1	4,0	3,9	-
40	5,7	5,7	5,8	5,9	5,9	4,6	4,3	4,1	3,9	3,8	-
42	5,4	5,4	5,4	5,4	5,5	4,4	4,2	4,0	3,9	3,8	-
44	5,0	5,1	5,1	5,1	5,1	4,3	4,1	3,9	3,8	3,8	-
46	4,7	4,7	4,8	4,8	4,8	4,2	4,0	3,9	3,8	3,8	-
48	4,3	4,4	4,4	4,5	4,5	3,9	3,9	3,8	3,7	3,7	-
50	4,0	4,1	4,1	4,1	4,1	3,7	3,7	3,7	3,7	3,7	-
54	3,6	3,6	3,6	3,6	3,6	3,2	3,3	3,3	3,4	3,4	-
58	3,1	3,1	3,2	3,1	3,1	2,8	2,8	2,9	3,0	3,0	-
62	-	-	-	-	-	2,5	2,5	2,5	2,6	2,6	-
66	-	-	-	-	-	2,2	2,2	2,2	2,2	2,1	-

 57,7 m											
m	10,4 m					20,0 m					
	0°	10°	20°	30°	40°	0°	10°	20°	30°	40°	
14	13,8	-	-	-	-	-	-	-	-	-	-
16	13,4	12,6	-	-	-	6,5	-	-	-	-	-
18	12,8	12,2	11,1	-	-	6,3	-	-	-	-	-
20	12,2	11,7	10,7	9,3	8,3	6,1	5,7	-	-	-	-
22	11,5	11,1	10,3	9,0	8,1	6,0	5,5	-	-	-	-
24	10,8	10,5	9,9	8,7	7,9	5,8	5,4	5,0	-	-	-
26	10,1	9,9	9,5	8,5	7,8	5,6	5,2	4,8	4,5	-	-
28	9,4	9,3	9,0	8,2	7,7	5,4	5,0	4,7	4,4	4,2	-
30	8,6	8,6	8,5	8,0	7,5	5,3	4,9	4,6	4,3	4,1	-
32	8,1	8,0	8,0	7,7	7,4	5,1	4,8	4,4	4,2	4,0	-
34	7,6	7,5	7,5	7,5	7,3	4,9	4,6	4,3	4,1	4,0	-
36	7,1	7,1	7,1	7,1	7,1	4,8	4,5	4,2	4,0	3,9	-
38	6,7	6,7	6,7	6,7	6,7	4,6	4,3	4,1	4,0	3,9	-
40	6,2	6,2	6,3	6,3	6,3	4,5	4,2	4,0	3,9	3,8	-
42	5,7	5,8	5,8	5,9	5,9	4,4	4,2	4,0	3,8	3,7	-
44	5,4	5,4	5,4	5,5	5,5	4,3	4,1	3,9	3,8	3,7	-
46	5,1	5,1	5,1	5,1	5,1	4,2	4,0	3,8	3,7	3,7	-
48	4,8	4,8	4,8	4,8	4,9	4,1	3,9	3,8	3,7	3,7	-
50	4,5	4,5	4,5	4,5	4,6	3,9	3,8	3,7	3,6	3,7	-
54	3,9	3,9	4,0	4,0	4,0	3,5	3,5	3,5	3,6	3,6	-
58	3,5	3,5	3,5	3,5	3,6	3,1	3,1	3,2	3,2	3,3	-
62	3,1	3,1	3,2	3,2	3,2	2,7	2,7	2,8	2,8	2,9	-
66	-	-	-	-	-	2,4	2,4	2,4	2,5	2,5	-
70	-	-	-	-	-	2,1	2,2	2,2	2,2	2,2	-

 96,6 t  8,68 m x 8,50 m 360° ISO

 62,5 m

m	10,4 m					20,0 m				
	0°	10°	20°	30°	40°	0°	10°	20°	30°	40°
16	12,5	-	-	-	-	-	-	-	-	-
18	12,2	11,6	-	-	-	6,1	-	-	-	-
20	11,8	11,3	10,6	-	-	5,9	-	-	-	-
22	11,2	10,9	10,2	9,0	8,1	5,8	5,4	-	-	-
24	10,6	10,4	9,9	8,7	7,9	5,6	5,2	4,9	-	-
26	10,0	9,8	9,5	8,5	7,8	5,4	5,1	4,7	-	-
28	9,3	9,2	9,1	8,3	7,7	5,3	4,9	4,6	4,3	-
30	8,6	8,6	8,6	8,0	7,5	5,1	4,8	4,5	4,2	4,1
32	7,9	8,0	8,0	7,6	7,2	5,0	4,6	4,4	4,1	4,0
34	7,2	7,3	7,4	7,2	7,0	4,8	4,5	4,3	4,0	3,9
36	6,8	6,8	6,9	6,8	6,8	4,7	4,4	4,2	4,0	3,8
38	6,3	6,4	6,4	6,5	6,5	4,5	4,3	4,1	3,9	3,8
40	5,9	6,0	6,0	6,1	6,1	4,4	4,2	4,0	3,8	3,7
42	5,4	5,5	5,6	5,6	5,7	4,2	4,0	3,9	3,8	3,7
44	5,0	5,1	5,2	5,2	5,3	4,0	3,9	3,8	3,7	3,6
46	4,5	4,7	4,8	4,8	4,9	3,9	3,8	3,7	3,6	3,6
48	4,3	4,3	4,3	4,4	4,5	3,7	3,6	3,5	3,5	3,5
50	4,0	4,0	4,1	4,1	4,2	3,5	3,5	3,4	3,4	3,4
54	3,4	3,4	3,5	3,5	3,5	3,2	3,2	3,1	3,2	3,2
58	2,8	2,9	2,9	2,9	2,9	2,7	2,8	2,9	2,9	3,0
62	2,4	2,4	2,5	2,5	2,5	2,3	2,4	2,4	2,5	2,5
66	2,0	2,1	2,1	2,0	2,0	1,8	1,9	2,0	2,1	2,1
70	-	-	-	-	-	1,5	1,6	1,6	1,6	1,6
74	-	-	-	-	-	1,3	1,3	1,3	1,3	1,2
78	-	-	-	-	-	-	1,0	1,0	-	-

 67,3 m



m	10,4 m					20,0 m				
	0°	10°	20°	30°	40°	0°	10°	20°	30°	40°
18	10,3	-	-	-	-	5,8	-	-	-	-
20	10,3	10,2	-	-	-	5,7	-	-	-	-
22	10,2	10,2	10,1	9,0	-	5,5	5,2	-	-	-
24	10,0	9,9	9,9	8,7	7,9	5,4	5,0	-	-	-
26	9,8	9,6	9,5	8,5	7,8	5,2	4,9	4,6	-	-
28	9,3	9,2	9,1	8,4	7,7	5,1	4,8	4,5	4,2	-
30	8,7	8,7	8,7	8,2	7,6	4,9	4,6	4,4	4,1	-
32	8,1	8,1	8,2	7,8	7,4	4,8	4,5	4,3	4,0	3,9
34	7,5	7,6	7,6	7,4	7,1	4,7	4,4	4,2	4,0	3,8
36	6,9	7,1	7,1	7,0	6,8	4,6	4,3	4,1	3,9	3,8
38	6,5	6,5	6,6	6,6	6,5	4,4	4,2	4,0	3,8	3,7
40	6,1	6,1	6,2	6,2	6,2	4,3	4,1	3,9	3,7	3,7
42	5,7	5,8	5,8	5,8	5,9	4,2	4,0	3,8	3,7	3,6
44	5,4	5,4	5,4	5,5	5,5	4,0	3,9	3,7	3,6	3,6
46	5,0	5,0	5,1	5,1	5,2	3,9	3,8	3,7	3,6	3,5
48	4,6	4,7	4,7	4,8	4,8	3,7	3,6	3,6	3,5	3,5
50	4,2	4,3	4,4	4,4	4,5	3,5	3,5	3,4	3,4	3,4
54	3,7	3,8	3,8	3,8	3,8	3,2	3,2	3,2	3,2	3,2
58	3,2	3,3	3,3	3,3	3,3	2,9	2,9	2,9	2,9	3,0
62	2,7	2,8	2,8	2,8	2,8	2,5	2,6	2,6	2,7	2,7
66	2,4	2,4	2,4	2,4	2,4	2,1	2,2	2,3	2,3	2,4
70	2,0	2,0	2,0	2,1	2,0	1,8	1,8	1,9	1,9	2,0
74	-	-	-	-	-	1,5	1,5	1,5	1,6	1,6
78	-	-	-	-	-	1,2	1,3	1,3	1,3	1,2
82	-	-	-	-	-	1,0	1,0	1,0	-	-

 72,1 m

m	10,4 m					20,0 m				
	0°	10°	20°	30°	40°	0°	10°	20°	30°	40°
18	8,7	-	-	-	-	-	-	-	-	-
20	8,7	-	-	-	-	5,0	-	-	-	-
22	8,7	8,6	-	-	-	5,0	-	-	-	-
24	8,7	8,6	8,6	-	-	5,0	4,8	-	-	-
26	8,7	8,5	8,6	8,5	7,8	4,9	4,7	-	-	-
28	8,7	8,4	8,5	8,3	7,7	4,8	4,6	4,3	-	-
30	8,5	8,3	8,2	8,1	7,6	4,7	4,5	4,2	4,0	-
32	8,0	8,0	8,0	7,8	7,5	4,6	4,4	4,1	3,9	-
34	7,5	7,5	7,6	7,6	7,4	4,5	4,2	4,0	3,9	3,7
36	7,1	7,1	7,1	7,2	7,0	4,4	4,1	3,9	3,8	3,7
38	6,6	6,7	6,7	6,8	6,7	4,3	4,1	3,9	3,7	3,6
40	6,1	6,2	6,3	6,3	6,3	4,2	4,0	3,8	3,6	3,6
42	5,7	5,8	5,8	5,9	5,9	4,1	3,9	3,7	3,6	3,5
44	5,4	5,4	5,5	5,5	5,6	4,0	3,8	3,7	3,5	3,5
46	5,0	5,1	5,1	5,2	5,2	3,9	3,7	3,6	3,5	3,4
48	4,7	4,7	4,8	4,8	4,9	3,7	3,6	3,5	3,4	3,4
50	4,3	4,4	4,4	4,5	4,6	3,5	3,5	3,5	3,4	3,4
54	3,6	3,7	3,8	3,8	3,9	3,1	3,2	3,2	3,2	3,3
58	3,1	3,1	3,2	3,2	3,3	2,8	2,8	2,9	2,9	3,0
62	2,6	2,6	2,7	2,7	2,8	2,4	2,5	2,6	2,6	2,7
66	2,1	2,1	2,2	2,2	2,2	2,0	2,1	2,2	2,3	2,4
70	1,7	1,7	1,7	1,7	1,8	1,6	1,7	1,8	1,9	1,9
74	1,4	1,4	1,4	1,3	1,3	1,3	1,3	1,4	1,5	1,5
78	-	-	1,0	-	-	-	-	1,0	1,1	1,1

 78,5 m

m	10,4 m					20,0 m				
	0°	10°	20°	30°	40°	0°	10°	20°	30°	40°
20	6,0	-	-	-	-	-	-	-	-	-
22	6,0	-	-	-	-	3,5	-	-	-	-
24	6,0	6,0	-	-	-	3,5	-	-	-	-
26	6,0	6,0	6,0	-	-	3,5	3,4	-	-	-
28	6,0	6,0	6,0	6,0	6,0	3,5	3,4	-	-	-
30	6,0	6,0	6,0	6,0	6,0	3,5	3,4	3,4	-	-
32	6,0	6,0	6,0	6,0	6,0	3,5	3,4	3,4	-	-
34	5,8	6,0	6,0	6,0	6,0	3,5	3,4	3,4	3,4	-
36	5,6	5,8	5,9	5,9	6,0	3,5	3,4	3,4	3,4	3,4
38	5,3	5,4	5,6	5,7	5,8	3,5	3,4	3,4	3,4	3,4
40	5,0	5,1	5,3	5,4	5,5	3,4	3,4	3,4	3,4	3,4
42	4,8	4,8	5,0	5,1	5,1	3,4	3,3	3,4	3,4	3,3
44	4,5	4,5	4,7	4,7	4,8	3,3	3,3	3,3	3,3	3,3
46	4,2	4,2	4,3	4,4	4,5	3,3	3,2	3,3	3,2	3,2
48	3,9	4,0	4,0	4,1	4,1	3,2	3,1	3,2	3,1	3,2
50	3,7	3,7	3,8	3,8	3,9	3,2	3,1	3,1	3,1	3,1
54	3,1	3,2	3,2	3,3	3,3	2,8	2,9	2,9	2,9	2,9
58	2,6	2,7	2,7	2,8	2,8	2,4	2,5	2,6	2,7	2,7
62	2,1	2,2	2,2	2,3	2,3	2,0	2,1	2,2	2,3	2,3
66	1,7	1,8	1,8	1,9	1,9	1,6	1,7	1,8	1,9	1,9
70	1,3	1,4	1,4	1,4	1,4	1,2	1,3	1,4	1,5	1,5
74	-	-	-	1,0	1,0	-	-	1,1	1,1	1,2

96,6 t		8,68 m x 8,50 m		360°		ISO																																																																																																																																																																																																																																																																																																																																																																																																																																																																																																																																																																																																																										
<div style="display: flex; justify-content: space-between;"> <div style="width: 48%;">  <p>14,5 m</p> <table border="1"> <thead> <tr> <th rowspan="3">m</th> <th colspan="5">8,0 m</th> <th colspan="5">16,0 m</th> </tr> <tr> <th colspan="5">0°</th> <th colspan="5">0°</th> </tr> <tr> <th colspan="5">20,0 m</th> <th colspan="5">20,0 m</th> </tr> <tr> <th></th> <th>0°</th><th>10°</th><th>20°</th><th>30°</th><th>40°</th> <th>0°</th><th>10°</th><th>20°</th><th>30°</th><th>40°</th> </tr> </thead> <tbody> <tr><td>6</td><td>9,2</td><td>-</td><td>-</td><td>-</td><td>-</td><td>-</td><td>-</td><td>-</td><td>-</td><td>-</td></tr> <tr><td>7</td><td>9,0</td><td>-</td><td>-</td><td>-</td><td>-</td><td>-</td><td>-</td><td>-</td><td>-</td><td>-</td></tr> <tr><td>8</td><td>8,8</td><td>-</td><td>-</td><td>-</td><td>-</td><td>7,5</td><td>-</td><td>-</td><td>-</td><td>-</td></tr> <tr><td>9</td><td>8,6</td><td>-</td><td>-</td><td>-</td><td>-</td><td>7,2</td><td>-</td><td>-</td><td>-</td><td>-</td></tr> <tr><td>10</td><td>8,4</td><td>8,1</td><td>-</td><td>-</td><td>-</td><td>6,9</td><td>-</td><td>-</td><td>-</td><td>-</td></tr> <tr><td>12</td><td>7,8</td><td>7,5</td><td>-</td><td>-</td><td>-</td><td>6,3</td><td>6,2</td><td>-</td><td>-</td><td>-</td></tr> <tr><td>14</td><td>7,2</td><td>6,8</td><td>6,4</td><td>-</td><td>-</td><td>5,7</td><td>5,6</td><td>-</td><td>-</td><td>-</td></tr> <tr><td>16</td><td>6,5</td><td>6,3</td><td>5,9</td><td>5,4</td><td>-</td><td>5,2</td><td>5,1</td><td>4,9</td><td>-</td><td>-</td></tr> <tr><td>18</td><td>6,0</td><td>5,7</td><td>5,4</td><td>5,1</td><td>4,7</td><td>4,7</td><td>4,6</td><td>4,5</td><td>4,4</td><td>-</td></tr> <tr><td>20</td><td>5,5</td><td>5,2</td><td>5,0</td><td>4,8</td><td>4,5</td><td>4,3</td><td>4,2</td><td>4,1</td><td>4,0</td><td>3,9</td></tr> <tr><td>22</td><td>5,1</td><td>4,9</td><td>4,6</td><td>4,5</td><td>4,3</td><td>3,9</td><td>3,8</td><td>3,8</td><td>3,7</td><td>3,6</td></tr> <tr><td>24</td><td>4,6</td><td>4,5</td><td>4,3</td><td>4,2</td><td>4,1</td><td>3,6</td><td>3,5</td><td>3,4</td><td>3,4</td><td>3,3</td></tr> <tr><td>26</td><td>4,3</td><td>4,1</td><td>4,1</td><td>4,0</td><td>3,9</td><td>3,3</td><td>3,2</td><td>3,2</td><td>3,1</td><td>3,1</td></tr> <tr><td>28</td><td>4,0</td><td>3,9</td><td>3,8</td><td>3,7</td><td>3,7</td><td>3,0</td><td>3,0</td><td>2,9</td><td>2,9</td><td>2,9</td></tr> <tr><td>30</td><td>3,7</td><td>3,7</td><td>3,6</td><td>3,5</td><td>3,5</td><td>2,8</td><td>2,7</td><td>2,7</td><td>2,7</td><td>2,7</td></tr> <tr><td>32</td><td>3,5</td><td>3,4</td><td>3,4</td><td>3,3</td><td>3,3</td><td>2,6</td><td>2,5</td><td>2,5</td><td>2,5</td><td>2,5</td></tr> <tr><td>34</td><td>3,3</td><td>3,2</td><td>3,2</td><td>3,2</td><td>3,2</td><td>2,4</td><td>2,3</td><td>2,3</td><td>2,3</td><td>2,3</td></tr> <tr><td>36</td><td>3,1</td><td>3,1</td><td>3,1</td><td>3,1</td><td>3,1</td><td>2,2</td><td>2,2</td><td>2,1</td><td>2,2</td><td>2,2</td></tr> <tr><td>38</td><td>2,9</td><td>3,0</td><td>3,0</td><td>3,1</td><td>-</td><td>2,0</td><td>2,0</td><td>2,0</td><td>2,0</td><td>2,0</td></tr> <tr><td>40</td><td>-</td><td>-</td><td>-</td><td>-</td><td>-</td><td>1,9</td><td>1,9</td><td>1,9</td><td>1,9</td><td>1,9</td></tr> <tr><td>42</td><td>-</td><td>-</td><td>-</td><td>-</td><td>-</td><td>1,8</td><td>1,8</td><td>1,8</td><td>1,8</td><td>1,8</td></tr> <tr><td>44</td><td>-</td><td>-</td><td>-</td><td>-</td><td>-</td><td>1,7</td><td>1,7</td><td>1,7</td><td>1,7</td><td>1,8</td></tr> <tr><td>46</td><td>-</td><td>-</td><td>-</td><td>-</td><td>-</td><td>1,6</td><td>1,6</td><td>1,6</td><td>1,7</td><td>-</td></tr> </tbody> </table> </div> <div style="width: 48%;">  <p>48,1 m</p> <table border="1"> <thead> <tr> <th rowspan="3">m</th> <th colspan="5">8,0 m</th> <th colspan="5">16,0 m</th> </tr> <tr> <th colspan="5">0°</th> <th colspan="5">0°</th> </tr> <tr> <th colspan="5">20,0 m</th> <th colspan="5">20,0 m</th> </tr> <tr> <th></th> <th>0°</th><th>10°</th><th>20°</th><th>30°</th><th>40°</th> <th>0°</th><th>10°</th><th>20°</th><th>30°</th><th>40°</th> </tr> </thead> <tbody> <tr><td>16</td><td>5,9</td><td>-</td><td>-</td><td>-</td><td>-</td><td>-</td><td>-</td><td>-</td><td>-</td><td>-</td></tr> <tr><td>18</td><td>5,8</td><td>-</td><td>-</td><td>-</td><td>-</td><td>4,2</td><td>-</td><td>-</td><td>-</td><td>-</td></tr> <tr><td>20</td><td>5,6</td><td>5,3</td><td>-</td><td>-</td><td>-</td><td>4,1</td><td>-</td><td>-</td><td>-</td><td>-</td></tr> <tr><td>22</td><td>5,3</td><td>5,1</td><td>4,7</td><td>-</td><td>-</td><td>3,9</td><td>3,7</td><td>-</td><td>-</td><td>-</td></tr> <tr><td>24</td><td>5,1</td><td>4,8</td><td>4,5</td><td>-</td><td>-</td><td>3,7</td><td>3,5</td><td>-</td><td>-</td><td>-</td></tr> <tr><td>26</td><td>4,9</td><td>4,6</td><td>4,4</td><td>4,1</td><td>-</td><td>3,5</td><td>3,4</td><td>3,2</td><td>-</td><td>-</td></tr> <tr><td>28</td><td>4,7</td><td>4,4</td><td>4,2</td><td>4,0</td><td>3,8</td><td>3,3</td><td>3,2</td><td>3,0</td><td>2,9</td><td>-</td></tr> <tr><td>30</td><td>4,5</td><td>4,3</td><td>4,0</td><td>3,8</td><td>3,7</td><td>3,2</td><td>3,0</td><td>2,9</td><td>2,8</td><td>2,7</td></tr> <tr><td>32</td><td>4,3</td><td>4,1</td><td>3,9</td><td>3,7</td><td>3,6</td><td>3,0</td><td>2,9</td><td>2,7</td><td>2,7</td><td>2,6</td></tr> <tr><td>34</td><td>4,1</td><td>3,9</td><td>3,7</td><td>3,6</td><td>3,5</td><td>2,8</td><td>2,7</td><td>2,6</td><td>2,5</td><td>2,5</td></tr> <tr><td>36</td><td>4,0</td><td>3,8</td><td>3,6</td><td>3,5</td><td>3,4</td><td>2,7</td><td>2,6</td><td>2,5</td><td>2,4</td><td>2,4</td></tr> <tr><td>38</td><td>3,8</td><td>3,6</td><td>3,5</td><td>3,4</td><td>3,3</td><td>2,5</td><td>2,5</td><td>2,4</td><td>2,3</td><td>2,3</td></tr> <tr><td>40</td><td>3,7</td><td>3,5</td><td>3,3</td><td>3,2</td><td>3,2</td><td>2,4</td><td>2,3</td><td>2,3</td><td>2,2</td><td>2,2</td></tr> <tr><td>42</td><td>3,6</td><td>3,4</td><td>3,2</td><td>3,1</td><td>3,1</td><td>2,3</td><td>2,2</td><td>2,2</td><td>2,1</td><td>2,1</td></tr> <tr><td>44</td><td>3,4</td><td>3,3</td><td>3,2</td><td>3,1</td><td>3,0</td><td>2,2</td><td>2,1</td><td>2,0</td><td>2,0</td><td>2,0</td></tr> <tr><td>46</td><td>3,3</td><td>3,2</td><td>3,1</td><td>3,0</td><td>3,0</td><td>2,1</td><td>2,0</td><td>2,0</td><td>1,9</td><td>1,9</td></tr> <tr><td>48</td><td>3,2</td><td>3,1</td><td>3,0</td><td>2,9</td><td>2,9</td><td>2,0</td><td>1,9</td><td>1,9</td><td>1,9</td><td>1,9</td></tr> <tr><td>50</td><td>3,0</td><td>2,9</td><td>2,9</td><td>2,9</td><td>2,9</td><td>1,9</td><td>1,9</td><td>1,8</td><td>1,8</td><td>1,8</td></tr> <tr><td>54</td><td>2,7</td><td>2,7</td><td>2,7</td><td>2,7</td><td>2,7</td><td>1,7</td><td>1,7</td><td>1,7</td><td>1,7</td><td>1,7</td></tr> <tr><td>58</td><td>2,4</td><td>2,4</td><td>2,4</td><td>2,5</td><td>2,5</td><td>1,6</td><td>1,5</td><td>1,5</td><td>1,5</td><td>1,6</td></tr> <tr><td>62</td><td>2,2</td><td>2,1</td><td>2,2</td><td>2,2</td><td>2,3</td><td>1,5</td><td>1,4</td><td>1,4</td><td>1,4</td><td>1,5</td></tr> <tr><td>66</td><td>1,9</td><td>1,9</td><td>2,0</td><td>2,0</td><td>2,0</td><td>1,3</td><td>1,3</td><td>1,3</td><td>1,3</td><td>1,4</td></tr> <tr><td>70</td><td>1,7</td><td>1,7</td><td>1,7</td><td>1,8</td><td>-</td><td>1,2</td><td>1,2</td><td>1,2</td><td>1,3</td><td>1,3</td></tr> <tr><td>74</td><td>-</td><td>-</td><td>-</td><td>-</td><td>-</td><td>1,0</td><td>1,1</td><td>1,1</td><td>1,1</td><td>1,1</td></tr> </tbody> </table> </div> </div>								m	8,0 m					16,0 m					0°					0°					20,0 m					20,0 m						0°	10°	20°	30°	40°	0°	10°	20°	30°	40°	6	9,2	-	-	-	-	-	-	-	-	-	7	9,0	-	-	-	-	-	-	-	-	-	8	8,8	-	-	-	-	7,5	-	-	-	-	9	8,6	-	-	-	-	7,2	-	-	-	-	10	8,4	8,1	-	-	-	6,9	-	-	-	-	12	7,8	7,5	-	-	-	6,3	6,2	-	-	-	14	7,2	6,8	6,4	-	-	5,7	5,6	-	-	-	16	6,5	6,3	5,9	5,4	-	5,2	5,1	4,9	-	-	18	6,0	5,7	5,4	5,1	4,7	4,7	4,6	4,5	4,4	-	20	5,5	5,2	5,0	4,8	4,5	4,3	4,2	4,1	4,0	3,9	22	5,1	4,9	4,6	4,5	4,3	3,9	3,8	3,8	3,7	3,6	24	4,6	4,5	4,3	4,2	4,1	3,6	3,5	3,4	3,4	3,3	26	4,3	4,1	4,1	4,0	3,9	3,3	3,2	3,2	3,1	3,1	28	4,0	3,9	3,8	3,7	3,7	3,0	3,0	2,9	2,9	2,9	30	3,7	3,7	3,6	3,5	3,5	2,8	2,7	2,7	2,7	2,7	32	3,5	3,4	3,4	3,3	3,3	2,6	2,5	2,5	2,5	2,5	34	3,3	3,2	3,2	3,2	3,2	2,4	2,3	2,3	2,3	2,3	36	3,1	3,1	3,1	3,1	3,1	2,2	2,2	2,1	2,2	2,2	38	2,9	3,0	3,0	3,1	-	2,0	2,0	2,0	2,0	2,0	40	-	-	-	-	-	1,9	1,9	1,9	1,9	1,9	42	-	-	-	-	-	1,8	1,8	1,8	1,8	1,8	44	-	-	-	-	-	1,7	1,7	1,7	1,7	1,8	46	-	-	-	-	-	1,6	1,6	1,6	1,7	-	m	8,0 m					16,0 m					0°					0°					20,0 m					20,0 m						0°	10°	20°	30°	40°	0°	10°	20°	30°	40°	16	5,9	-	-	-	-	-	-	-	-	-	18	5,8	-	-	-	-	4,2	-	-	-	-	20	5,6	5,3	-	-	-	4,1	-	-	-	-	22	5,3	5,1	4,7	-	-	3,9	3,7	-	-	-	24	5,1	4,8	4,5	-	-	3,7	3,5	-	-	-	26	4,9	4,6	4,4	4,1	-	3,5	3,4	3,2	-	-	28	4,7	4,4	4,2	4,0	3,8	3,3	3,2	3,0	2,9	-	30	4,5	4,3	4,0	3,8	3,7	3,2	3,0	2,9	2,8	2,7	32	4,3	4,1	3,9	3,7	3,6	3,0	2,9	2,7	2,7	2,6	34	4,1	3,9	3,7	3,6	3,5	2,8	2,7	2,6	2,5	2,5	36	4,0	3,8	3,6	3,5	3,4	2,7	2,6	2,5	2,4	2,4	38	3,8	3,6	3,5	3,4	3,3	2,5	2,5	2,4	2,3	2,3	40	3,7	3,5	3,3	3,2	3,2	2,4	2,3	2,3	2,2	2,2	42	3,6	3,4	3,2	3,1	3,1	2,3	2,2	2,2	2,1	2,1	44	3,4	3,3	3,2	3,1	3,0	2,2	2,1	2,0	2,0	2,0	46	3,3	3,2	3,1	3,0	3,0	2,1	2,0	2,0	1,9	1,9	48	3,2	3,1	3,0	2,9	2,9	2,0	1,9	1,9	1,9	1,9	50	3,0	2,9	2,9	2,9	2,9	1,9	1,9	1,8	1,8	1,8	54	2,7	2,7	2,7	2,7	2,7	1,7	1,7	1,7	1,7	1,7	58	2,4	2,4	2,4	2,5	2,5	1,6	1,5	1,5	1,5	1,6	62	2,2	2,1	2,2	2,2	2,3	1,5	1,4	1,4	1,4	1,5	66	1,9	1,9	2,0	2,0	2,0	1,3	1,3	1,3	1,3	1,4	70	1,7	1,7	1,7	1,8	-	1,2	1,2	1,2	1,3	1,3	74	-	-	-	-	-	1,0	1,1	1,1	1,1	1,1
m	8,0 m					16,0 m																																																																																																																																																																																																																																																																																																																																																																																																																																																																																																																																																																																																																										
	0°					0°																																																																																																																																																																																																																																																																																																																																																																																																																																																																																																																																																																																																																										
	20,0 m					20,0 m																																																																																																																																																																																																																																																																																																																																																																																																																																																																																																																																																																																																																										
	0°	10°	20°	30°	40°	0°	10°	20°	30°	40°																																																																																																																																																																																																																																																																																																																																																																																																																																																																																																																																																																																																																						
6	9,2	-	-	-	-	-	-	-	-	-																																																																																																																																																																																																																																																																																																																																																																																																																																																																																																																																																																																																																						
7	9,0	-	-	-	-	-	-	-	-	-																																																																																																																																																																																																																																																																																																																																																																																																																																																																																																																																																																																																																						
8	8,8	-	-	-	-	7,5	-	-	-	-																																																																																																																																																																																																																																																																																																																																																																																																																																																																																																																																																																																																																						
9	8,6	-	-	-	-	7,2	-	-	-	-																																																																																																																																																																																																																																																																																																																																																																																																																																																																																																																																																																																																																						
10	8,4	8,1	-	-	-	6,9	-	-	-	-																																																																																																																																																																																																																																																																																																																																																																																																																																																																																																																																																																																																																						
12	7,8	7,5	-	-	-	6,3	6,2	-	-	-																																																																																																																																																																																																																																																																																																																																																																																																																																																																																																																																																																																																																						
14	7,2	6,8	6,4	-	-	5,7	5,6	-	-	-																																																																																																																																																																																																																																																																																																																																																																																																																																																																																																																																																																																																																						
16	6,5	6,3	5,9	5,4	-	5,2	5,1	4,9	-	-																																																																																																																																																																																																																																																																																																																																																																																																																																																																																																																																																																																																																						
18	6,0	5,7	5,4	5,1	4,7	4,7	4,6	4,5	4,4	-																																																																																																																																																																																																																																																																																																																																																																																																																																																																																																																																																																																																																						
20	5,5	5,2	5,0	4,8	4,5	4,3	4,2	4,1	4,0	3,9																																																																																																																																																																																																																																																																																																																																																																																																																																																																																																																																																																																																																						
22	5,1	4,9	4,6	4,5	4,3	3,9	3,8	3,8	3,7	3,6																																																																																																																																																																																																																																																																																																																																																																																																																																																																																																																																																																																																																						
24	4,6	4,5	4,3	4,2	4,1	3,6	3,5	3,4	3,4	3,3																																																																																																																																																																																																																																																																																																																																																																																																																																																																																																																																																																																																																						
26	4,3	4,1	4,1	4,0	3,9	3,3	3,2	3,2	3,1	3,1																																																																																																																																																																																																																																																																																																																																																																																																																																																																																																																																																																																																																						
28	4,0	3,9	3,8	3,7	3,7	3,0	3,0	2,9	2,9	2,9																																																																																																																																																																																																																																																																																																																																																																																																																																																																																																																																																																																																																						
30	3,7	3,7	3,6	3,5	3,5	2,8	2,7	2,7	2,7	2,7																																																																																																																																																																																																																																																																																																																																																																																																																																																																																																																																																																																																																						
32	3,5	3,4	3,4	3,3	3,3	2,6	2,5	2,5	2,5	2,5																																																																																																																																																																																																																																																																																																																																																																																																																																																																																																																																																																																																																						
34	3,3	3,2	3,2	3,2	3,2	2,4	2,3	2,3	2,3	2,3																																																																																																																																																																																																																																																																																																																																																																																																																																																																																																																																																																																																																						
36	3,1	3,1	3,1	3,1	3,1	2,2	2,2	2,1	2,2	2,2																																																																																																																																																																																																																																																																																																																																																																																																																																																																																																																																																																																																																						
38	2,9	3,0	3,0	3,1	-	2,0	2,0	2,0	2,0	2,0																																																																																																																																																																																																																																																																																																																																																																																																																																																																																																																																																																																																																						
40	-	-	-	-	-	1,9	1,9	1,9	1,9	1,9																																																																																																																																																																																																																																																																																																																																																																																																																																																																																																																																																																																																																						
42	-	-	-	-	-	1,8	1,8	1,8	1,8	1,8																																																																																																																																																																																																																																																																																																																																																																																																																																																																																																																																																																																																																						
44	-	-	-	-	-	1,7	1,7	1,7	1,7	1,8																																																																																																																																																																																																																																																																																																																																																																																																																																																																																																																																																																																																																						
46	-	-	-	-	-	1,6	1,6	1,6	1,7	-																																																																																																																																																																																																																																																																																																																																																																																																																																																																																																																																																																																																																						
m	8,0 m					16,0 m																																																																																																																																																																																																																																																																																																																																																																																																																																																																																																																																																																																																																										
	0°					0°																																																																																																																																																																																																																																																																																																																																																																																																																																																																																																																																																																																																																										
	20,0 m					20,0 m																																																																																																																																																																																																																																																																																																																																																																																																																																																																																																																																																																																																																										
	0°	10°	20°	30°	40°	0°	10°	20°	30°	40°																																																																																																																																																																																																																																																																																																																																																																																																																																																																																																																																																																																																																						
16	5,9	-	-	-	-	-	-	-	-	-																																																																																																																																																																																																																																																																																																																																																																																																																																																																																																																																																																																																																						
18	5,8	-	-	-	-	4,2	-	-	-	-																																																																																																																																																																																																																																																																																																																																																																																																																																																																																																																																																																																																																						
20	5,6	5,3	-	-	-	4,1	-	-	-	-																																																																																																																																																																																																																																																																																																																																																																																																																																																																																																																																																																																																																						
22	5,3	5,1	4,7	-	-	3,9	3,7	-	-	-																																																																																																																																																																																																																																																																																																																																																																																																																																																																																																																																																																																																																						
24	5,1	4,8	4,5	-	-	3,7	3,5	-	-	-																																																																																																																																																																																																																																																																																																																																																																																																																																																																																																																																																																																																																						
26	4,9	4,6	4,4	4,1	-	3,5	3,4	3,2	-	-																																																																																																																																																																																																																																																																																																																																																																																																																																																																																																																																																																																																																						
28	4,7	4,4	4,2	4,0	3,8	3,3	3,2	3,0	2,9	-																																																																																																																																																																																																																																																																																																																																																																																																																																																																																																																																																																																																																						
30	4,5	4,3	4,0	3,8	3,7	3,2	3,0	2,9	2,8	2,7																																																																																																																																																																																																																																																																																																																																																																																																																																																																																																																																																																																																																						
32	4,3	4,1	3,9	3,7	3,6	3,0	2,9	2,7	2,7	2,6																																																																																																																																																																																																																																																																																																																																																																																																																																																																																																																																																																																																																						
34	4,1	3,9	3,7	3,6	3,5	2,8	2,7	2,6	2,5	2,5																																																																																																																																																																																																																																																																																																																																																																																																																																																																																																																																																																																																																						
36	4,0	3,8	3,6	3,5	3,4	2,7	2,6	2,5	2,4	2,4																																																																																																																																																																																																																																																																																																																																																																																																																																																																																																																																																																																																																						
38	3,8	3,6	3,5	3,4	3,3	2,5	2,5	2,4	2,3	2,3																																																																																																																																																																																																																																																																																																																																																																																																																																																																																																																																																																																																																						
40	3,7	3,5	3,3	3,2	3,2	2,4	2,3	2,3	2,2	2,2																																																																																																																																																																																																																																																																																																																																																																																																																																																																																																																																																																																																																						
42	3,6	3,4	3,2	3,1	3,1	2,3	2,2	2,2	2,1	2,1																																																																																																																																																																																																																																																																																																																																																																																																																																																																																																																																																																																																																						
44	3,4	3,3	3,2	3,1	3,0	2,2	2,1	2,0	2,0	2,0																																																																																																																																																																																																																																																																																																																																																																																																																																																																																																																																																																																																																						
46	3,3	3,2	3,1	3,0	3,0	2,1	2,0	2,0	1,9	1,9																																																																																																																																																																																																																																																																																																																																																																																																																																																																																																																																																																																																																						
48	3,2	3,1	3,0	2,9	2,9	2,0	1,9	1,9	1,9	1,9																																																																																																																																																																																																																																																																																																																																																																																																																																																																																																																																																																																																																						
50	3,0	2,9	2,9	2,9	2,9	1,9	1,9	1,8	1,8	1,8																																																																																																																																																																																																																																																																																																																																																																																																																																																																																																																																																																																																																						
54	2,7	2,7	2,7	2,7	2,7	1,7	1,7	1,7	1,7	1,7																																																																																																																																																																																																																																																																																																																																																																																																																																																																																																																																																																																																																						
58	2,4	2,4	2,4	2,5	2,5	1,6	1,5	1,5	1,5	1,6																																																																																																																																																																																																																																																																																																																																																																																																																																																																																																																																																																																																																						
62	2,2	2,1	2,2	2,2	2,3	1,5	1,4	1,4	1,4	1,5																																																																																																																																																																																																																																																																																																																																																																																																																																																																																																																																																																																																																						
66	1,9	1,9	2,0	2,0	2,0	1,3	1,3	1,3	1,3	1,4																																																																																																																																																																																																																																																																																																																																																																																																																																																																																																																																																																																																																						
70	1,7	1,7	1,7	1,8	-	1,2	1,2	1,2	1,3	1,3																																																																																																																																																																																																																																																																																																																																																																																																																																																																																																																																																																																																																						
74	-	-	-	-	-	1,0	1,1	1,1	1,1	1,1																																																																																																																																																																																																																																																																																																																																																																																																																																																																																																																																																																																																																						

52,9 m		8,0 m		16,0 m						
		0°		0°						
		20,0 m		20,0 m						
	0°	10°	20°	30°	40°	0°	10°	20°	30°	40°
m	t	t	t	t	t	t	t	t	t	t
16	5,5	-	-	-	-	-	-	-	-	-
18	5,5	-	-	-	-	-	-	-	-	-
20	5,4	-	-	-	-	3,8	-	-	-	-
22	5,2	4,9	-	-	-	3,7	-	-	-	-
24	5,0	4,7	4,4	-	-	3,5	3,4	-	-	-
26	4,8	4,5	4,3	-	-	3,4	3,2	3,1	-	-
28	4,6	4,4	4,1	3,9	-	3,2	3,1	3,0	-	-
30	4,4	4,2	4,0	3,8	3,6	3,1	2,9	2,8	2,7	-
32	4,3	4,0	3,8	3,7	3,5	2,9	2,8	2,7	2,6	2,5
34	4,1	3,9	3,7	3,5	3,4	2,8	2,7	2,6	2,5	2,4
36	3,9	3,8	3,6	3,4	3,3	2,7	2,6	2,4	2,4	2,3
38	3,8	3,6	3,5	3,3	3,2	2,5	2,4	2,3	2,3	2,2
40	3,7	3,5	3,3	3,2	3,2	2,4	2,3	2,2	2,2	2,2
42	3,5	3,4	3,2	3,1	3,1	2,3	2,2	2,1	2,1	2,1
44	3,4	3,3	3,1	3,0	3,0	2,2	2,1	2,0	2,0	2,0
46	3,3	3,2	3,0	3,0	2,9	2,1	2,0	1,9	1,9	1,9
48	3,2	3,1	3,0	2,9	2,9	2,0	1,9	1,9	1,8	1,8
50	3,0	3,0	2,9	2,8	2,8	1,9	1,8	1,8	1,8	1,8
54	2,7	2,8	2,7	2,7	2,7	1,7	1,7	1,7	1,6	1,7
58	2,4	2,4	2,5	2,5	2,6	1,6	1,5	1,5	1,5	1,6
62	2,0	2,1	2,1	2,2	2,2	1,4	1,4	1,4	1,4	1,5
66	1,6	1,7	1,8	1,8	1,8	1,2	1,2	1,2	1,2	1,3
70	1,4	1,4	1,5	1,5	1,5	-	1,0	1,0	1,1	1,1
74	1,2	1,2	1,2	1,2	-	-	-	-	-	-

57,7 m		8,0 m		16,0 m						
		0°		0°						
		20,0 m		20,0 m						
	0°	10°	20°	30°	40°	0°	10°	20°	30°	40°
m	t	t	t	t	t	t	t	t	t	t
18	5,2	-	-	-	-	-	-	-	-	-
20	5,2	-	-	-	-	3,5	-	-	-	-
22	5,1	4,8	-	-	-	3,5	-	-	-	-
24	4,9	4,6	-	-	-	3,4	3,3	-	-	-
26	4,7	4,5	4,2	-	-	3,3	3,2	-	-	-
28	4,5	4,3	4,1	3,9	-	3,1	3,0	2,9	-	-
30	4,4	4,1	3,9	3,7	3,6	3,0	2,9	2,8	-	-
32	4,2	4,0	3,8	3,6	3,5	2,9	2,8	2,6	2,6	-
34	4,1	3,9	3,6	3,5	3,4	2,7	2,6	2,5	2,4	2,4
36	3,9	3,7	3,5	3,4	3,3	2,6	2,5	2,4	2,3	2,3
38	3,8	3,6	3,4	3,3	3,2	2,5	2,4	2,3	2,3	2,2
40	3,6	3,5	3,3	3,2	3,1	2,4	2,3	2,2	2,2	2,1
42	3,5	3,3	3,2	3,1	3,1	2,3	2,2	2,1	2,1	2,0
44	3,4	3,2	3,1	3,0	3,0	2,2	2,1	2,0	2,0	2,0
46	3,3	3,1	3,0	2,9	2,9	2,1	2,0	1,9	1,9	1,9
48	3,2	3,0	2,9	2,9	2,9	2,0	1,9	1,9	1,8	1,8
50	3,1	3,0	2,9	2,8	2,8	1,9	1,8	1,8	1,8	1,8
54	2,8	2,8	2,7	2,7	2,7	1,8	1,7	1,7	1,6	1,6
58	2,5	2,6	2,6	2,5	2,6	1,6	1,6	1,5	1,5	1,5
62	2,2	2,3	2,3	2,4	2,4	1,4	1,4	1,4	1,4	1,5
66	1,9	1,9	2,0	2,0	2,1	1,3	1,3	1,3	1,3	1,4
70	1,6	1,6	1,7	1,7	1,7	1,1	1,1	1,1	1,2	1,2
74	1,4	1,4	1,4	1,4	1,4	-	-	-	-	1,0
78	1,1	1,2	1,2	1,2	1,2	-	-	-	-	-

96,6 t **8,68 m x 8,50 m** **360°** **ISO**

62,5 m

m	8,0 m					16,0 m				
	0°					0°				
	20,0 m					20,0 m				
	0°	10°	20°	30°	40°	0°	10°	20°	30°	40°
20	4,7	-	-	-	-	-	-	-	-	-
22	4,7	-	-	-	-	3,1	-	-	-	-
24	4,6	4,5	-	-	-	3,1	-	-	-	-
26	4,5	4,3	-	-	-	3,1	3,0	-	-	-
28	4,4	4,2	4,0	-	-	3,0	2,9	-	-	-
30	4,2	4,0	3,8	3,7	-	2,9	2,8	2,7	-	-
32	4,1	3,9	3,7	3,6	3,4	2,8	2,7	2,6	2,5	-
34	4,0	3,8	3,6	3,5	3,3	2,6	2,6	2,5	2,4	2,3
36	3,8	3,6	3,5	3,3	3,3	2,5	2,4	2,4	2,3	2,2
38	3,7	3,5	3,4	3,2	3,2	2,4	2,3	2,2	2,2	2,2
40	3,6	3,4	3,3	3,1	3,1	2,3	2,2	2,1	2,1	2,1
42	3,5	3,3	3,2	3,1	3,0	2,2	2,2	2,1	2,0	2,0
44	3,3	3,2	3,1	3,0	3,0	2,1	2,1	2,0	1,9	1,9
46	3,2	3,1	3,0	2,9	2,9	2,0	2,0	1,9	1,9	1,9
48	3,0	3,0	2,9	2,9	2,8	1,9	1,9	1,8	1,8	1,8
50	2,8	2,8	2,8	2,8	2,8	1,8	1,8	1,8	1,7	1,7
54	2,5	2,5	2,5	2,5	2,6	1,7	1,6	1,6	1,6	1,6
58	2,2	2,3	2,3	2,3	2,3	1,5	1,5	1,5	1,5	1,5
62	1,9	2,0	2,0	2,0	2,1	1,4	1,4	1,4	1,4	1,4
66	1,5	1,6	1,7	1,7	1,8	1,2	1,2	1,2	1,2	1,3
70	1,2	1,3	1,3	1,4	1,4	-	1,0	1,1	1,1	1,2
74	-	-	-	1,0	1,0	-	-	-	-	-

67,3 m

m	8,0 m					16,0 m				
	0°					0°				
	20,0 m					20,0 m				
	0°	10°	20°	30°	40°	0°	10°	20°	30°	40°
22	4,1	-	-	-	-	-	-	-	-	-
24	4,1	-	-	-	-	2,7	-	-	-	-
26	4,1	4,0	-	-	-	2,7	-	-	-	-
28	4,0	4,0	-	-	-	2,6	2,6	-	-	-
30	4,0	3,9	3,7	-	-	2,6	2,6	-	-	-
32	3,9	3,8	3,6	3,5	-	2,5	2,6	2,4	-	-
34	3,8	3,7	3,5	3,4	3,3	2,5	2,5	2,4	2,3	-
36	3,7	3,5	3,4	3,3	3,2	2,4	2,4	2,3	2,2	2,2
38	3,6	3,4	3,3	3,2	3,1	2,4	2,3	2,2	2,1	2,1
40	3,5	3,3	3,2	3,1	3,0	2,3	2,2	2,1	2,0	2,0
42	3,4	3,2	3,1	3,0	3,0	2,2	2,1	2,0	2,0	1,9
44	3,3	3,2	3,0	2,9	2,9	2,1	2,0	1,9	1,9	1,9
46	3,2	3,1	3,0	2,9	2,8	2,0	1,9	1,9	1,8	1,8
48	3,0	3,0	2,9	2,8	2,8	1,9	1,8	1,8	1,8	1,7
50	2,9	2,9	2,8	2,8	2,7	1,8	1,8	1,7	1,7	1,7
54	2,6	2,6	2,6	2,6	2,6	1,6	1,6	1,6	1,6	1,6
58	2,3	2,3	2,3	2,4	2,4	1,5	1,5	1,5	1,4	1,5
62	2,0	2,0	2,1	2,1	2,2	1,3	1,3	1,3	1,3	1,4
66	1,7	1,8	1,8	1,9	1,9	1,2	1,2	1,2	1,2	1,2
70	1,4	1,5	1,5	1,6	1,6	1,0	1,1	1,1	1,1	1,1
74	1,1	1,2	1,2	1,3	1,3	-	-	-	-	1,0



72,1 m

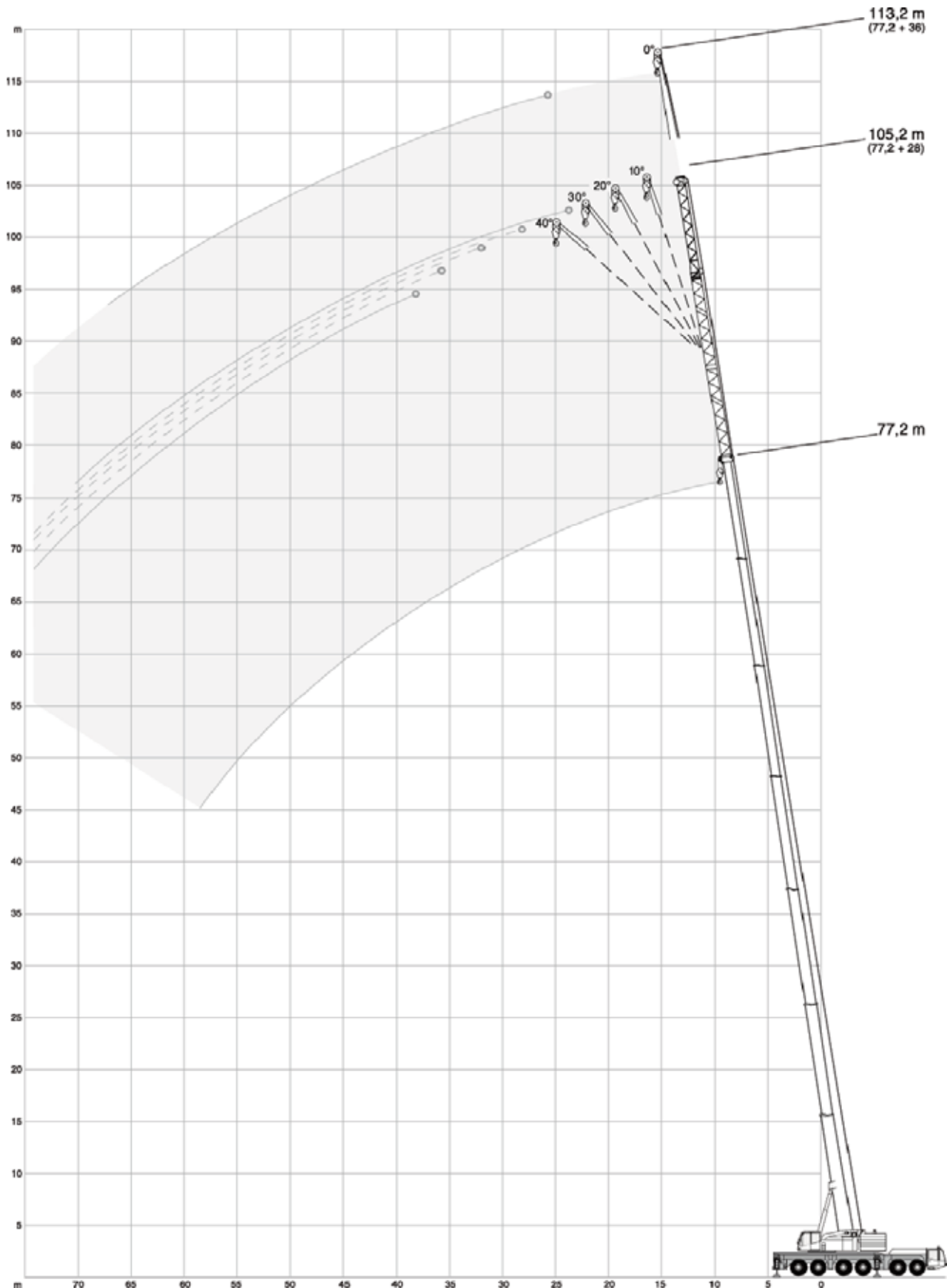
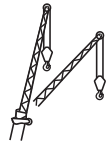

m	8,0 m					16,0 m				
	0°					0°				
	20,0 m					20,0 m				
	0°	10°	20°	30°	40°	0°	10°	20°	30°	40°
22	3,5	-	-	-	-	-	-	-	-	-
24	3,5	-	-	-	-	-	-	-	-	-
26	3,5	-	-	-	-	2,1	-	-	-	-
28	3,5	3,4	-	-	-	2,1	-	-	-	-
30	3,5	3,4	-	-	-	2,1	2,1	-	-	-
32	3,5	3,4	3,3	-	-	2,1	2,1	-	-	-
34	3,5	3,3	3,3	3,2	-	2,1	2,1	2,0	-	-
36	3,5	3,3	3,2	3,2	3,1	2,1	2,0	2,0	1,9	-
38	3,4	3,3	3,2	3,1	3,0	2,1	2,0	2,0	1,9	1,9
40	3,3	3,2	3,1	3,0	3,0	2,1	2,0	1,9	1,9	1,9
42	3,2	3,1	3,0	2,9	2,9	2,0	2,0	1,9	1,8	1,9
44	3,1	3,1	2,9	2,9	2,8	2,0	1,9	1,8	1,8	1,8
46	3,1	3,0	2,9	2,8	2,8	1,9	1,8	1,8	1,7	1,7
48	3,0	2,9	2,8	2,7	2,7	1,8	1,8	1,7	1,7	1,7
50	2,9	2,8	2,7	2,7	2,7	1,7	1,7	1,7	1,6	1,6
54	2,6	2,6	2,6	2,6	2,6	1,6	1,6	1,5	1,5	1,5
58	2,3	2,3	2,4	2,4	2,5	1,4	1,4	1,4	1,4	1,4
62	1,9	2,0	2,1	2,1	2,2	1,3	1,3	1,3	1,3	1,3
66	1,6	1,7	1,8	1,8	1,9	1,1	1,1	1,1	1,1	1,2
70	1,3	1,4	1,5	1,5	1,6	-	-	-	-	1,0
74	-	1,1	1,1	1,2	1,2	-	-	-	-	-

77,2 m

m	8,0 m					16,0 m				
	0°					0°				
	20,0 m					20,0 m				
	0°	10°	20°	30°	40°	0°	10°	20°	30°	40°
24	2,4	-	-	-	-	-	-	-	-	-
26	2,4	-	-	-	-	1,2	-	-	-	-
28	2,4	2,3	-	-	-	1,2	-	-	-	-
30	2,4	2,3	-	-	-	1,2	-	-	-	-
32	2,4	2,3	2,3	-	-	1,2	-	-	-	-
34	2,4	2,3	2,3	-	-	1,2	-	-	-	-
36	2,4	2,3	2,3	2,3	-	1,2	-	-	-	-
38	2,4	2,3	2,3	2,3	2,3	1,2	-	-	-	-
40	2,4	2,3	2,3	2,3	2,3	1,2	-	-	-	-
42	2,4	2,3	2,3	2,3	2,3	1,2	-	-	-	-
44	2,4	2,3	2,3	2,3	2,3	1,2	-	-	-	-
46	2,4	2,3	2,3	2,3	2,3	1,2	-	-	-	-
48	2,3	2,3	2,3	2,3	2,3	1,2	-	-	-	-
50	2,3	2,3	2,2	2,3	2,3	1,2	-	-	-	-
54	2,3	2,2	2,2	2,2	2,2	1,2	-	-	-	-
58	2,0	2,2	2,1	2,1	2,1	1,2	-	-	-	-
62	1,7	1,8	1,9	2,0	2,0	1,2	-	-	-	-
66	1,4	1,5	1,6	1,7	1,7	-	-	-	-	-
70	1,0	1,2	1,2	1,3	1,4	-	-	-	-	-
74	-	-	-	-	1,0	-	-	-	-	-



96,6 t		8,68 m x 8,50 m														360°		ISO	
																			
		14,5m	19,3m	24,1m	28,9m	33,7m	38,5m	43,3m	48,1m	52,9m	57,7m	62,5m	67,3m	72,1m	80,0m				
m	t	t	t	t	t	t	t	t	t	t	t	t	t	t	t	m			
3	46,7	-	-	-	-	-	-	-	-	-	-	-	-	-	-	3			
4	46,7	47,7	-	-	-	-	-	-	-	-	-	-	-	-	-	4			
5	46,7	46,7	46,7	-	-	-	-	-	-	-	-	-	-	-	-	5			
6	46,7	46,7	46,7	46,7	-	-	-	-	-	-	-	-	-	-	-	6			
7	46,7	46,7	46,7	46,7	46,7	-	-	-	-	-	-	-	-	-	-	7			
8	46,7	46,7	46,7	46,7	46,7	46,7	46,7	-	-	-	-	-	-	-	-	8			
9	46,7	46,7	46,7	46,7	46,7	46,7	46,7	46,7	-	-	-	-	-	-	-	9			
10	46,7	46,7	46,7	46,7	46,7	46,7	46,7	-	-	-	-	-	-	-	-	10			
12	46,7	46,7	46,7	46,7	46,7	46,7	46,6	44,4	37,1	32,5	-	-	-	-	-	12			
14	-	46,7	46,7	46,7	46,7	46,7	46,3	42,2	33,0	29,1	25,6	-	-	-	-	14			
16	-	46,7	46,7	46,7	46,7	45,9	46,0	40,0	29,5	26,1	23,3	19,9	-	-	-	16			
18	-	38,5	46,7	45,8	44,8	44,0	37,9	26,8	23,6	21,3	18,4	16,3	13,4	-	-	18			
20	-	-	40,0	40,6	39,6	40,4	35,8	24,1	21,6	19,4	16,9	15,3	13,4	8,3	-	20			
22	-	-	32,6	35,2	34,1	35,0	33,7	21,7	19,6	17,9	15,6	14,2	12,9	8,3	-	22			
24	-	-	-	30,8	31,5	30,6	31,5	20,6	17,6	16,4	14,6	13,2	12,2	8,3	-	24			
26	-	-	-	-	28,0	27,4	27,9	19,5	16,3	14,8	13,5	12,4	11,5	8,3	-	26			
28	-	-	-	-	25,0	25,6	24,8	18,4	15,0	13,6	12,4	11,6	10,8	8,3	-	28			
30	-	-	-	-	22,4	23,2	22,3	17,3	13,8	12,6	11,4	10,8	10,2	8,3	-	30			
32	-	-	-	-	18,4	21,0	20,1	16,6	13,0	11,6	10,6	10,0	9,6	8,0	-	32			
34	-	-	-	-	-	19,1	18,2	15,9	12,3	10,6	9,8	9,3	8,9	7,6	-	34			
36	-	-	-	-	-	16,5	16,6	15,3	11,8	9,6	9,1	8,7	8,3	7,1	-	36			
38	-	-	-	-	-	-	15,1	14,6	11,2	9,1	8,3	8,1	7,8	6,7	-	38			
40	-	-	-	-	-	-	13,8	14,1	10,7	8,7	7,6	7,5	7,3	6,3	-	40			
42	-	-	-	-	-	-	-	13,2	10,1	8,3	7,0	6,9	6,8	5,9	-	42			
44	-	-	-	-	-	-	-	12,1	9,8	7,9	6,6	6,2	6,3	5,5	-	44			
46	-	-	-	-	-	-	-	9,3	9,4	7,5	6,2	5,9	5,8	5,1	-	46			
48	-	-	-	-	-	-	-	-	9,1	7,2	5,7	5,6	5,4	4,7	-	48			
50	-	-	-	-	-	-	-	-	8,8	6,9	5,3	5,2	5,0	4,4	-	50			
52	-	-	-	-	-	-	-	-	-	6,7	5,0	5,0	4,7	4,0	-	52			
54	-	-	-	-	-	-	-	-	-	6,5	4,7	4,6	4,4	3,6	-	54			
56	-	-	-	-	-	-	-	-	-	-	4,5	4,3	4,1	3,4	-	56			
58	-	-	-	-	-	-	-	-	-	-	4,2	4,0	3,8	3,1	-	58			
60	-	-	-	-	-	-	-	-	-	-	-	3,8	3,5	2,9	-	60			
62	-	-	-	-	-	-	-	-	-	-	-	3,6	3,2	2,6	-	62			
64	-	-	-	-	-	-	-	-	-	-	-	-	3,0	2,4	-	64			
66	-	-	-	-	-	-	-	-	-	-	-	-	2,8	2,1	-	66			
68	-	-	-	-	-	-	-	-	-	-	-	-	-	1,8	-	68			
70	-	-	-	-	-	-	-	-	-	-	-	-	-	1,7	-	70			
72	-	-	-	-	-	-	-	-	-	-	-	-	-	1,6	-	72			
74	-	-	-	-	-	-	-	-	-	-	-	-	-	1,4	-	74			

52,3 t		8,68 m x 8,50 m														360°		ISO	
																			
		14,5m	19,3m	24,1m	28,9m	33,7m	38,5m	43,3m	48,1m	52,9m	57,7m	62,5m	67,3m	72,1m	80,0m				
m	t	t	t	t	t	t	t	t	t	t	t	t	t	t	t	m			
3	46,7	-	-	-	-	-	-	-	-	-	-	-	-	-	-	3			
4	46,7	47,7	-	-	-	-	-	-	-	-	-	-	-	-	-	4			
5	46,7	46,7	46,7	-	-	-	-	-	-	-	-	-	-	-	-	5			
6	46,7	46,7	46,7	46,7	-	-	-	-	-	-	-	-	-	-	-	6			
7	46,7	46,7	46,7	46,7	46,7	-	-	-	-	-	-	-	-	-	-	7			
8	46,7	46,7	46,7	46,7	46,7	46,7	46,7	-	-	-	-	-	-	-	-	8			
9	46,7	46,7	46,7	46,7	46,7	46,7	46,7	46,7	-	-	-	-	-	-	-	9			
10	46,7	46,7	46,7	46,7	46,7	46,7	46,7	-	-	-	-	-	-	-	-	10			
12	46,7	46,7	46,7	46,7	46,7	46,6	44,4	37,1	32,5	-	-	-	-	-	-	12			
14	-	46,2	45,3	44,6	45,6	44,4	42,2	33,0	29,1	25,6	-	-	-	-	-	14			
16	-	37,3	37,8	37,5	36,8	37,7	36,6	29,5	26,1	23,3	19,9	-	-	-	-	16			
18	-	30,9	31,3	31,1	32,1	31,3	30,3	26,8	23,6	21,3	18,4	16,3	13,4	-	-	18			
20	-	-	27,2	27,6	27,2	26,5	25,4	24,1	21,6	19,4	16,9	15,3	13,4	8,3	-	20			
22	-	-	23,6	23,7	23,3	22,6	21,5	21,7	19,6	17,9	15,6	14,2	12,9	8,3	-	22			
24	-	-	-	20,6	20,2	19,5	19,6	19,2	17,3	16,4	14,6	13,2	12,2	8,3	-	24			
26	-	-	-	18,0	17,7	17,1	17,6	16,7	15,4	14,8	13,5	12,4	11,5	8,3	-	26			
28	-	-	-	-	15,6	16,1	15,5	14,6	14,6	12,6	12,4	11,6	10,8	8,3	-	28			
30	-	-	-	-	14,0	14,4	13,7	12,8	13,1	11,7	11,0	10,8	10,2	8,3	-	30			
32	-	-	-	-	13,3	12,9	12,2	12,2	11,5	10,8	10,1	9,8	9,6	8,0	-	32			
34	-	-	-	-	-	11,6	10,8	11,1	10,1	10,2	9,5	8,8	8,9	7,6	-	34			
36	-	-	-	-	-	10,4	10,0	9,9	9,1	9,0	8,8	8,3	7,7	7,1	-	36			
38	-	-	-	-	-	-	9,6	8,9	8,6	7,9	7,7	7,3	6,6	6,6	-	38			
40	-	-	-	-	-	-	8,7	7,9	7,9	7,4	6,8	6,4	5,7	5,6	-	40			
42	-	-	-	-	-	-	-	7,2	7,0	6,8	6,2	5,5	5,0	4,8	-	42			
44	-	-	-	-	-	-	-	6,9	6,3	6,0	5,5	4,8	4,6	4,0	-	44			
46	-	-	-	-	-	-	-	6,3	5,7	5,3	4,8	4,1	4,1	3,3	-	46			
48	-	-	-	-	-	-	-	-	5,3	4,7	4,3	3,6	3,5	2,7	-	48			
50	-	-	-	-	-	-	-	-	4,8	4,2	4,0	3,3	2,9	2,2	-	50			
52	-	-	-	-	-	-	-	-	-	3,8	3,7	3,0	2,5	1,8	-	52			
54	-	-	-	-	-	-	-	-	-	3,2	3,2	2,6	1,9	1,2	-	54			
56	-	-	-	-	-	-	-	-	-	-	2,8	2,3	1,5	-	-	56			
58	-	-	-	-	-	-	-	-	-	-	2,4	1,8	1,1	-	-	58			
60	-	-	-	-	-	-	-	-	-	-	-	1,5	-	-	-	60			
62	-	-	-	-	-	-	-	-	-	-	-	1,1	-	-	-	62			

Basic equipment

Carrier

Engine 450-3a	MTU (Mercedes); Output 450 kW (612 HP), torque 2700 Nm, certifications in accordance with EURO MOT 3a, TIER 3, CARB; Exhaust system cpl. stainless steel, incl. spark arrester.
Fuel tank 630	630 l; Fuel: Diesel or alternatives (no RME / Bio-Diesel); Supplies carrier and crane (50 l buffer tank at crane).
Transmission AS16INT	ZF AS-Tronic; Automatic transmission with integrated hydraulic retarder brake, 16 forward speeds and 2 reverse; 2-stage transfer case with switchable off-road gear and switchable longitudinal lock.
Axles 12 x 8 x 10	12 x 8 x 10; 6 axles, axles 2, 4-6 driven and equipped with selectable transverse lock, axles 4 and 5 with selectable longitudinal lock; Axles 1-3, 5+6 steered, axle 4 liftable.
Suspension	Hydropneumatic suspension with axle load compensation; Hydraulically lockable; Manual or automatic levelling alternatively.
Steering	Dual circuit hydro semiblock steering with emergency steering pump; Active rear axle steering with different steering programs.
Brakes	Pneumatic dual circuit service brake, acting on all wheels; Disc brakes; ABS; Hydraulic retarder integrated into transmission as wearless, sustained-action brake; Additional exhaust brake and constant choke valve; Spring-loaded parking brake.
Wheels 385/95 170F	385/95R25 (14.00R25); Steel rims 9,5-25/1,7ET70; 170F.
Cab carrier 2880	Type 2.88 m; Adjustable driver seat with seat heating, armrests and pneumatic suspension; Co-driver's seat; Steering wheel height and tilt adjustable; Power door windows; Tinted glass; Radio-preparation.
Heating engine-dependent 12	Engine-dependent warm water heating with 12 kW heating power.
Aircondition carrier 7	Aircondition for carrier cab with 7 kW cooling power.
Drive lights	With low beam, upper beam, daytime running lights.
Cruise control	Automatic speed control including automatic brake control.
Central lubrication carrier 5	Central auto lube for all lubrication points at carrier.
Electronic immobiliser system	Prevents uncontrolled carrier mobilisation; Incl. 2 electronic keys and 4 ignition keys.
Pneumatic tire filling plug	Pneumatic tire filling plug for self-filling of the wheels.

Crane

Telescopic boom HA80	14.5 m - 80 m; Single cylinder telescoping system, automatic telescoping; Attachments for all equipment and extensions; 6 sheaves integrated in boom head for max. capacity of 134.5 t.
Boom luffing	1 luffing cylinder with automatic lowering brake valve.
Rotary drive	1 slewing gear unit with spring-loaded multi-disc brake; Different operating modes selectable.
H1	Hoist with spring-loaded multi-disc brake; Twist prevention for rope; Resolver (hoist rotation indicator).
Counterweight 52	52.3 t, 5 pieces (a-e); Automatic rigging system; Expandable to max. 96.6 t; Max. 15 t can be carried on board as standard.
Outriggers	H-4-Point design; 4 outriggers telescopic; Vertical and horizontal movement fully hydraulic; Manual or automatic levelling alternatively; 4 outrigger bases.
Outrigger load indicator	Displayed in LMI crane cab.
Engine 205-3a	MTU (Mercedes); Output 205 kW (279 HP), torque 1100 Nm, certifications in accordance with EURO MOT 3a, TIER 3, CARB; Exhaust system cpl. stainless steel, incl. spark arrester.
Drive	Hydraulic system with power control; Hydraulic oil cooler.
Control system	Enabling 4 simultaneous working movements; Electric pilot controls via 2 two-axis joysticks; Different control modes selectable for hydraulic circuits.
Operator aids	IC-1, with integrated load moment indicator acc. EN13000; Colour display; Displaying of current operating conditions, load charts, fault indicator; Signal lights indicating LMI-load; Crane data logger.
Working range limiter	Displaying and programmability of the work range limits by IC-1.
Hook height indication	Displaying and programmability by IC-1.
Cab crane 088	Type 0.875 m; Tilt infinitely variable 20°; Seat heating; Sliding windows in door and rear; Fold-out front window; Extendable side pedestal, foldable front pedestal; Handrails; Tinted safety glass; Pull-down sun visor and light curtains; Radio-preparation.
Heating engine-dependent 12	Engine-dependent warm water heating with 12 kW heating power.
Auxiliary heating engine independent 5 crane	Auxiliary, engine independent Diesel heating system with 5 kW heating power; With timer; Switchable between engine block and carrier cab.
Aircondition crane 7	Aircondition in crane cab with 7 kW cooling power.

Diverse

Illumination	1 x adjustable for work prefield at crane cab, 4 x for outriggers; 1 x engine area crane.
Anemometer	Disconnectable, to allow use with all extensions.
Toolkit	Toolkit for light repairs and service.
Jump starting device NATO 2	Jump starting device for carrier and crane according to NATO-standard; Enabling jump start by using 2nd engine or separate energy source.
Contour safety marking	Continuous reflecting bands at carrier sides and tail.

Power train variant

EURO MOT 3b, TIER 4i, CARB	For carrier and crane, as explained below. Attention, possible only in accordance with the applicable country table!
Engine 440-3b	MTU (Mercedes); Output 440 kW (598 HP), torque 2800 Nm, certifications in accordance with EURO MOT 3b, TIER 4i, CARB; MTU (Mercedes) exhaust system made of stainless steel with SCR catalytic converter.
Fuel tank 630-95	630 l Diesel, 95 l Ad-Blue (in carrier) + 40 l Ad-Blue (in superstructure); Supplies Diesel for carrier and crane (50 l Diesel buffer tank at crane).
Engine 210-3b	MTU (Mercedes); Output 210 kW (286 HP), torque 1120 Nm, certifications in accordance with EURO MOT 3b, TIER 4i, CARB; MTU (Mercedes) exhaust system made of stainless steel with SCR catalytic converter.

Options

Carrier

Wheels 44595 174F	445/95R25 (16.00R25); Steel rims 11-25/1,7ET93; 174F.
Wheels 52580 176F	525/80R25 (20.50R25); Steel rims 17-25/1,7ET56,5; 176F; Incl. carrier broadening to 3.12 m.
Auxiliary heating engine independent 10 carrier	Auxiliary, engine independent Diesel heating system with 10 kW heating power; With timer and remote start; Switchable between engine block and carrier cab.
Long range fuel tank 300	Additional fuel tank à 300 l, for total 930 l Diesel or alternatives (no RME / Biodiesel).

Crane

Remote control K	Full control of all crane movements via wireless remote control.
Quick connection HA3	Hydraulic bolt extractors and hydraulic and electric quick couplings for fast (dis-) assembly; Incl. transport storage for luffing cylinder.
S1V	Heavy lift attachment stage 1; 1-sheave, dis-/connectable; For total 7 sheaves at boom head; Max. capacity 155 t.
H2X	2. hoist; Spring-loaded multi-disc brake; Resolver (hoist rotation indicator); Incl. quick couplings and transport storage; Self-rigging; Enables 2-hook operation with all extensions.
Additional counterweight 44	44.2 t; Side weights f-i; For max. 96.6 t; Includes additional counterweight 22hi.
Outrigger basis monitoring	Monitoring of each outrigger beam for visual comparison with the programmed outrigger basis; Displayed in LMI crane cab (Attention, there is no automatic linkage with the LMI-system).

Extensions

HAV-HY20	10 m / 20 m; Double folding swing-away jib; Diesel-hydraulic offset, up to 40°; 1-sheave head; Incl. transport storage; Includes HAV-HY10; Operation with HA or VA.
VA16	8 m / 16 m; Variable telescopic boom extension; 2 pieces; Includes VA8; Operation with HAV-HY.
MSF2	1.65 m; Assembly jib with fixed angle; 2-sheaved for max. capacity 46.7 t; Incl. transport storage at boom head.
R1	Swing-away rooster sheave, incl. transport storage; For single-reeving operation with elevated hook height.

Diverse

Dolly preparation 4PV	4-point support brackets enable individual positioning of a dolly; Incl. freewheel for slewing gear unit and luffing cylinder, quick couplings for brake air and electrics; Dolly and dolly adapter are not included.
Hook block 160-7-23-D-1700	160-7-23-D (1700 kg); Hook block with ramshorn hook; white with red signal stripes.
Hook block 125-5-23-D-1200	125-5-23-D (1200 kg); Hook block with ramshorn hook; white with red signal stripes.
Hook block 80-3-23-D-1050	80-3-23-D (1050 kg); Hook block with ramshorn hook; white with red signal stripes.
Hook block 80-3-23-E-1050	80-3-23-E (1050 kg); Hook block with single hook; white with red signal stripes.
Hook block 40-1-23-D-750	40-1-23-D (750 kg); Hook block with ramshorn hook; white with red signal stripes.
Hook block 40-1-23-E-750	40-1-23-E (750 kg); Hook block with single hook; white with red signal stripes.
Hook 12-0V-E-500	12-0V-E (500 kg); single hook with vertical swivel; red.

Weight data may deviate from posted values based on road / travel configuration, equipment configuration, and component weight tolerances.

Basisausstattung

Fahrgestell

Motor 450-3a	MTU (Mercedes); Leistung 450 kW (612 PS), Drehmoment 2700 Nm, zertifiziert nach EURO MOT 3a, TIER 3, CARB; Abgasanlage inkl. Funkenfänger aus Edelstahl.
Kraftstoffbehälter 630	630 l; Für Diesel oder alternative Kraftstoffe (kein RME / Bio-Diesel); Versorgung Fahrgestell und Kran (50 l Puffertank am Kran).
Getriebe AS16INT	ZF AS-Tronic; Automatisiertes Schaltgetriebe mit integrierter Retarderbremse, 16 Vorwärts- und 2 Rückwärtsgänge; 2-stufiges Verteilergetriebe mit schaltbarer Geländestufe und zuschaltbarer Längssperre.
Achsen 12 x 8 x 10	12 x 8 x 10; 6 Achsen, davon Achsen 2, 4-6 angetrieben mit zuschaltbarer Quersperre, Achsen 4 und 5 mit zuschaltbarer Längssperre, Achsen 1-3, 5+6 gelenkt, Achse 4 liftbar.
Federung	Hydropneumatische Federung mit Achslastausgleich; Hydraulische Blockierung; Wahlweise manuelle oder automatische Niveaueinstellung.
Lenkung	Zweikreis-Hydro-Halblocklenkung mit Notlenkpumpe; Aktive Hinterachslenkung mit verschiedenen Lenkprogrammen.
Bremsen	Pneumatische Zweikreis-Betriebsbremse, auf alle Räder wirkend; Scheibenbremsen; ABS; Hydraulischer Retarder als verschleißfreie Dauerbremse in Getriebe integriert; Zusätzlich Auspuffklappenbremse und Konstantdrossel; Federspeicher-Feststellbremse.
Räder 38595 170F	385/95R25 (14.00R25); Stahlfelgen 9,5-25/1,7ET70; 170F.
Kabine Fahrgestell 2880	Typ 2,88 m; Einstellbarer Fahrersitz mit Sitzheizung, Armlehnen und pneumatischer Federung; Beifahrersitz; Lenkrad mit Höhen- und Neigungsverstellung; Fensterheber elektrisch; Getönte Verglasung; Radiovorbereitung.
Heizung motorabhängig 12	Motorabhängige Warmwasserheizung mit 12 kW Heizleistung.
Klimaanlage Fahrgestell 7	Klimaanlage für Fahrkabine mit 7 kW Kühlleistung.
Fahrbeleuchtung	Inklusive Abblendlicht, Fernlicht, Tagfahrlicht.
Tempomat	Automatische Geschwindigkeitskontrolle inklusive Bremsomat-Funktion.
Zentralschmieranlage Fahrgestell 5	Automatische Zentralschmieranlage für alle Schmierstellen am Fahrgestell.
Elektronische Wegfahrsperr	Verhindert ungewollte Inbetriebsetzung des Fahrgestells; Inkl. 2 elektronische Schlüssel und 4 Zündschlüssel.
Pneumatischer Reifenfüllanschluss	Pneumatischer Reifenfüllanschluss ermöglicht Selbstbefüllung der Bereifung.

Kran

Teleskopausleger HA80	14,5 m - 80 m; Einzylinder-Teleskopiersystem, automatisches Teleskopieren; Aufnahmen für alle optionalen Einrichtungen; 6 Seilrollen im Auslegerkopf für max. 134,5 t Tragfähigkeit.
Auslegerverstellung	1 Wippzylinder mit lastdrucküberkompensiertem Sicherheits-Senk-Brems-Ventil.
Drehantrieb	1 Drehwerk mit federbelasteter Lamellenbremse; Umschaltbar zwischen verschiedenen Betriebsmodi.
H1	Hubwerk mit federbelasteter Lamellenbremse; Drallfänger; Integrierter Drehmelder.
Gegengewicht 52	52,3 t, 5-teilig (a-e); Automatisches Rüstsystem; Auf max. 96,6 t erweiterbar; 15 t können serienmäßig am Gerät mitgeführt werden.
Abstützung	H-4-Punkt-Anordnung; 4 teleskopierbare Stützen; Vertikale und horizontale Bewegung vollhydraulisch; Wahlweise manuelle oder automatische Niveaueinstellung; 4 Abstützbasen.
Stützkraftanzeige	Anzeige in LMB Krankabine.
Motor 205-3a	MTU (Mercedes); Leistung 205 kW (279 PS), Drehmoment 1100 Nm, zertifiziert nach EURO MOT 3a, TIER 3, CARB; Abgasanlage inkl. Funkenfänger aus Edelstahl.
Antrieb	Leistungsgeregelte Hydraulikanlage; Hydraulikölkühler.
Steuerung	Ermöglicht 4 gleichzeitige Arbeitsbewegungen; Elektrische Vorsteuerung über 2 Kreuzsteuerhebel; Verschiedene Steuerungsmodi für Hydraulikkreise anwählbar.
Sicherheitseinrichtung	IC-1, mit integriertem Lastmomentbegrenzungssystem gemäß EN13000; Farbdisplay; Anzeige Betriebszustand, Traglasttabellen, Fehlerindikator; Ampelsignal LMB-Auslastung; Krاندatenrekorder.
Arbeitsbereichsbegrenzung	Anzeige und Programmierbarkeit der Arbeitsbereichsgrenzen über IC-1.
Hakenhöhenanzeige	Anzeige und Programmierbarkeit der Hakenhöhe über IC-1.
Kabine Kran 088	Typ 0,875 m; Stufenlose Neigung 20°; Sitzheizung; Schiebefenster in Schiebetür und Heck; Frontscheibe aufstellbar; Ausfahrbares Seitenpodest, klappbares Frontpodest; Handläufe; Getönte Sicherheitsverglasung; Sonnenschutzrollo; Radiovorbereitung.
Heizung motorabhängig 12	Motorabhängige Warmwasserheizung mit 12 kW Heizleistung.
Zusatzheizung motor-unabhängig 5 Kran	Zusätzliche, motorunabhängige Diesel-Standheizung mit 5 kW Heizleistung; Programmierbare Zeitschaltuhr; Umschaltbar zwischen Motorvorwärmung und Kabine Fahrgestell.
Klimaanlage Kran 7	Klimaanlage in Krankabine mit 7 kW Kühlleistung.

Diverse

Arbeitsbeleuchtung	1 x Arbeitsvorfeld an Krankabine, 4 x für Abstützung, 1 x Motorraum Kran.
Windmesser	Abnehmbar, an allen Einrichtungen nutzbar.
Werkzeugsatz	Werkzeugsatz für Kleinreparaturen und Wartung.
Fremdstarteinrichtung NATO 2	Fremdstarteinrichtung für Fahrgestell und Kran gemäß NATO-Standard; Ermöglicht Fremdstart per 2. Motor oder separater Energiequelle.
Kontur-Sicherheitsmarkierung	Durchgängige Reflektorleisten seitlich am Fahrgestell und am Heck.

Antriebsvariante

EURO MOT 3b, TIER 4i, CARB Motor 440-3b	Für Fahrgestell und Kran, wie nachfolgend beschrieben. Achtung, aktuelle Ländertabelle beachten! MTU (Mercedes); Leistung 440 kW (598 PS), Drehmoment 2800 Nm, zertifiziert nach EURO MOT 3b, TIER 4i, CARB; MTU (Mercedes) Abgasanlage aus Edelstahl mit SCR-Katalysator.
Kraftstoffbehälter 630-95	630 l Diesel, 95 l Ad-Blue (Unterwagen) + 40 l Ad-Blue (Oberwagen); Versorgung Diesel für Fahrgestell und Kran (50 l Diesel-Puffertank am Kran).
Motor 210-3b	MTU (Mercedes); Leistung 210 kW (286 PS), Drehmoment 1120 Nm, zertifiziert nach EURO MOT 3b, TIER 4i, CARB; MTU (Mercedes) Abgasanlage aus Edelstahl mit SCR-Katalysator.

Optionen

Fahrgestell

Räder 44595 174F	445/95R25 (16.00R25); Stahlfelgen 11-25/1,7ET93; 174F.
Räder 52580 176F	525/80R25 (20.50R25); Stahlfelgen 17-25/1,7ET56,5; 176F; Inkl. Fahrzeugverbreiterung auf 3,12 m.
Zusatzheizung motor-unabhängig 10 Fahrgestell	Zusätzliche, motorunabhängige Diesel-Standheizung mit 10 kW Heizleistung; Programmierbare Zeitschaltuhr und Fernaktivierung; Umschaltbar zwischen Motorvorwärmung und Kabine Fahrgestell.
Kraftstoffbehälter Zusatz 300	Zusatztank 300 l, für insgesamt 930 l Diesel oder alternative Kraftstoffe (kein RME / Biodiesel).

Kran

Fernbedienung K	Vollwertige Steuerung der Kranbewegungen per Funkfernsteuerung.
Schnellverbindung HA3	Hydraulische Ziehvorrichtungen für Ausleger- und Wippzylinderbolzen sowie hydraulische und elektrische Schnellkupplungen ermöglichen schnellen Ein / -ausbau; Inkl. Ablage Wippzylinder.
S1V	Schwerlasteinrichtung Stufe 1; 1-rollig, De-/montierbar; Für insgesamt 7 Seilrollen am Auslegerkopf; Max. Tragfähigkeit 155 t.
H2X	2. Hubwerk; Federbelastete Lamellenbremse; Integrierter Drehmelder; Inkl. Schnellverbindungen und Transporthalterung; Selbstrüstbar; Ermöglicht 2-Haken-Betrieb an allen Verlängerungen.
Zusatzgegengewicht 44	44,2 t; Seitengewichte f-i; Für max. 96,6 t; Beinhaltet Zusatzgewicht 22hi.
Stützbasiserfassung	Einzelerfassung der Stützträger zum visuellen Abgleich mit der programmierten Stützbasis; Anzeige in LMB-Kran-kabine (Achtung, es erfolgt keine automatische Koppelung mit dem LMB-System!).

Verlängerungen

HAV-HY20	10 m / 20 m; Doppelklappspitze; Diesel-hydraulische Abwinkelung bis zu 40°; 1-rolliger Kopf; Inkl. Transporthalterung; Beinhaltet HAV-HY10; Betrieb an HA oder VA.
VA16	8 m / 16 m; Variable Teleskopauslegerverlängerung; 2-teilig; Beinhaltet VA8; Betrieb mit HAV-HY.
MSF2	1,65 m; Montagespitze fixer Winkel; 2-rollig für max. 46,7 t Tragfähigkeit; Inkl. Transporthalterung am Auslegerkopf.
R1	Seitlich klappbare Kopfrolle, inkl. Transporthalterung; Für einsträngigen Betrieb mit erhöhter Hakenhöhe.

Diverse

Vorbereitung Dolly 4PV	4-Punkt Konsole ermöglicht individuelle Positionierung eines Dolly; Inkl. Freilauf für Drehwerk und Schwimmstellung für Wippzylinder, Schnellkupplungen für Bremsluft und Elektrik; Dolly sowie Dollyadapter sind nicht enthalten.
Unterflasche 160-7-23-D-1700	160-7-23-D (1700 kg); Unterflasche mit Doppelhaken; weiß mit roter Warnschraffur.
Unterflasche 125-5-23-D-1200	125-5-23-D (1200 kg); Unterflasche mit Doppelhaken; weiß mit roter Warnschraffur.
Unterflasche 80-3-23-D-1050	80-3-23-D (1050 kg); Unterflasche mit Doppelhaken; weiß mit roter Warnschraffur.
Unterflasche 80-3-23-E-1050	80-3-23-E (1050 kg); Unterflasche mit Einfachhaken; weiß mit roter Warnschraffur.
Unterflasche 40-1-23-D-750	40-1-23-D (750 kg); Unterflasche mit Doppelhaken; weiß mit roter Warnschraffur.
Unterflasche 40-1-23-E-750	40-1-23-E (750 kg); Unterflasche mit Einfachhaken; weiß mit roter Warnschraffur.
Lasthaken 12-0V-E-500	12-0V-E (500 kg); Einfachhaken mit Vertikalgelenk; rot.

Gewichtsangaben können entsprechend der Verfahrzustände, des Ausstattungsumfangs und aufgrund von Gewichtstoleranzen von Bauteilen positiv oder negativ abweichen!

Equipement de base

Châssis

Moteur 450-3a	MTU (Mercedes) ; Puissance 450 kW (612 CH), couple 2700 Nm, conforme aux normes EURO MOT 3a, TIER 3, CARB ; Circuit d'échappement incl. pare-étincelles en acier inox.
Réservoir de carburant 630	630 l ; Carburant : Diesel ou carburants alternatifs (pas de RME / bio-diesel) ; Alimente le châssis et la grue (réservoir tampon de 50 l sur la grue).
Transmission AS16INT	ZF AS-Tronic ; Boîte automatisée avec ralentisseur hydraulique intégré, 16 rapports AV et 2 AR ; Boîte de transfert 2 étages, avec rapport tout terrain enclenchable et blocage du différentiel longitudinal.
Essieux 12 x 8 x 10	12 x 8 x 10 ; 6 essieux, essieu 2, 4-6 moteurs et équipés du blocage de différentiel transversal sélectionnable, essieux 4 et 5 avec blocage du différentiel longitudinal sélectionnable, essieux 1-3, 5+6 directeurs, essieu 4 rehaussable.
Suspension	Suspension hydropneumatique avec compensation du poids de l'essieu ; Blocage hydraulique ; Mise à niveau manuelle ou automatique.
Direction	Direction à servocommande hydraulique à double circuit de type demi-bloc avec pompe de secours ; Direction active des essieux arrière avec différents programmes de direction.
Freins	Frein de service pneumatique à double circuit, agissant sur toutes les roues ; Freins à disque ; ABS ; Ralentisseur hydraulique intégré à la transmission comme frein continu inusable ; Frein additionnel sur échappement et papillon des gaz constant en sus ; Frein de stationnement à ressort.
Pneumatiques 38595 170F	385/95R25 (14.00R25) ; Jantes acier 9,5-25/1,7ET70 ; 170F.
Cabine de conduite 2880	Type 2,88 m ; Siège chauffant réglable, accoudoirs et suspension pneumatique ; Siège passager ; Hauteur et inclinaison du volant réglables ; Vitres électriques ; Vitres teintées ; Emplacement radio.
Chauffage en fonction du moteur 12	Chauffage à eau chaude en fonction du moteur, puissance de chauffage de 12 kW.
Climatisation sur chassis 7	Climatisation pour cabine de conduite, puissance de refroidissement 7 kW.
Feux de conduite	Avec position feux de croisement, plein phare, feux diurnes.
Régulateur d'allure	Régulateur de régime avec contrôle automatique des freins.
Dispositif de lubrification centralisée sur châssis 5	Lubrification centralisée automatique pour l'ensemble des points de lubrification sur le châssis.
Antivol électronique	Prévient tout mouvement non planifié du châssis ; Avec 2 clés électroniques et 4 clés de contact.
Valve de gonflage pneumatique	Valve de gonflage des pneumatiques pour gonflage autonome des pneus.

Grue

Flèche télescopique HA80	14,5 m - 80 m ; Système de télescopage à vérin unique, télescopage automatique ; Fixations pour tous les équipements supplémentaires ; 6 poulies dans la tête de flèche intégrée pour une capacité de levage max. de 134,5 t.
Réglage de la flèche	1 vérin de relevage avec descente contrôlée par soupape de freinage.
Entraînement rotatif	1 mécanisme d'orientation avec frein multidisque à ressort ; Différents modes de travail à sélectionner.
H1	Mécanisme de levage avec frein multidisque à ressort ; Dispositif anti-giratoire ; Indicateur de rotation intégré.
Contrepoids 52	52,3 t, 5 pièces (a-e) ; Système d'amarrage automatique ; Extensible jusqu'à max. 96,6t ; Transport de de série de 15 t max. à bord.
Calage	Agencement 4 points en H ; 4 appuis télescopiques ; Télescopages verticaux et horizontaux entièrement hydrauliques ; Mise à niveau manuelle ou automatique ; 4 bases de calage.
Indicateur de charge de calage	Affichage dans la cabine du grutier LMB.
Moteur 205-3a	MTU (Mercedes) ; Puissance 205 kW (279 CH), couple 1100 Nm, conforme aux normes EURO MOT 3a, TIER 3, CARB ; Circuit d'échappement incl. pare-étincelles en acier inox.
Entraînement	Système hydraulique à servocommande ; Refroidisseur d'huile hydraulique.
Commande	Permet 4 mouvements de travail simultané ; Servocommande électrique via deux leviers de commande en croix ; Différents modes de commande sélectionnables pour les circuits hydrauliques.
Dispositif de sécurité	IC-1, avec contrôleur d'état de charge intégré selon EN13000 ; Affichage couleur ; Affichage des conditions de travail, tableaux de charge, indicateur d'erreur ; Signal lumineux charge LMI ; Enregistreur des données de la machine.
Contrôleur de portée	Affichage et programmabilité des limites de la plage de travail sur dispositif IC-1.
Indication de la hauteur sous crochet	Affichage et programmabilité de la hauteur sous crochet sur dispositif IC-1.
Cabine du grutier 088	Type 0,875 m ; Inclinaison en continu jusqu'à 20 ; Siège chauffant ; Vitres coulissantes sur la porte coulissante et à l'arrière ; Pare-brise réglable ; Quai latéral extensible, quai avant repliable ; Mains courantes ; Vitrage de sécurité teinté ; Visière rabattable et rideaux lumineux ; Emplacement radio.
Chauffage en fonction du moteur 12	Chauffage à eau chaude en fonction du moteur, puissance de chauffage de 12 kW.
Chauffage indépendant du moteur 5 grue	Chauffage d'appoint indépendant du moteur Diesel avec puissance de chauffage de 5 kW ; Avec horloge ; Permutable entre bloc moteur et cabine de conduite.
Climatisation de la grue 7	Climatisation pour cabine du grutier, puissance de refroidissement 7 kW.

Divers

Eclairage	1 x réglables avant champ de travail de la cabine du grutier, 4 x pour le calage, 1 x compartiment moteur de la grue.
Anémomètre	Amovible, utilisable sur tous les dispositifs.
Jeu d'outils	Jeu d'outils pour les changements d'ampoule et la maintenance.

Dispositif de démarrage rapide NATO 2	Dispositif de démarrage rapide pour châssis et grue conformément à la norme NATO ; Permet un démarrage rapide par le biais d'un 2nd moteur ou d'une source d'énergie auxiliaire.
Signalisation du contour	Bandes réfléchissantes continues sur les côtés du châssis et à l'arrière.

Variante de transmission

EURO MOT 3b, TIER 4i, CARB	Pour châssis et grue, comme expliqué ci-dessous. Attention, possible uniquement en conformité avec le tableau applicable dans le pays d'exploitation!
Moteur 440-3b	MTU (Mercedes) ; Puissance 440 kW (598 CH), couple 2800 Nm, conforme aux normes EURO MOT 3b, TIER 4i, CARB ; Système d'échappement MTU (Mercedes) en acier inoxydable avec catalyseur SCR.
Réservoir de carburant 630-95	630 l Diesel, 95 l Ad-Blue (châssis) + 40 l Ad-Blue (tourelle) ; Alimente le châssis et la grue en fuel (réservoir tampon de gazole de 50 l sur la grue).
Moteur 210-3b	MTU (Mercedes) ; Puissance 210 kW (286 CH), couple 1120 Nm, conforme aux normes EURO MOT 3b, TIER 4i, CARB ; Système d'échappement MTU (Mercedes) en acier inoxydable avec catalyseur SCR.

Options

Châssis

Pneumatiques 44595 174F	445/95R25 (16.00.R25) ; Jantes acier 11-25/1,7ET93 ; 174F.
Pneumatiques 52580 176F	525/80R25 (20.50.R25) ; Jantes acier 17-25/1,7ET56,5 ; 176F ; Avec élargissement du châssis à 3,12 m.
Chauffage d'appoint indépendant du moteur 10 châssis	Chauffage d'appoint indépendant du moteur Diesel avec puissance de chauffage de 10 kW ; Avec minuterie programmable et enclenchement à distance ; Permutable entre bloc moteur et cabine de conduite.
Réservoir à carburant gros volume 300	Réservoir à carburant auxiliaire de 300 l, pour un volume total de 930 l de gazole ou carburants alternatifs (pas de RME / bio-diesel).

Grue

Commande à distance K	Contrôle intégral de tous les mouvements de la grue par commande à distance sans fil.
Connexion rapide HA3	Extracteurs d'axes hydrauliques et connexions hydrauliques et électriques rapides pour montage / démontage rapide ; Support de transport incl. pour vérins de relevage.
S1V	Équipement pour levage lourd niveau 1 ; 1 poulie, avec possibilité de connexion / déconnexion ; Pour 7 poulies au total en tête de flèche ; Capacité max. 155 t.
H2X	2. mécanisme de levage ; Frein multidisque à ressort ; Indicateur de rotation intégré ; Avec connexions rapides et support de transport ; Auto-amarrage ; Permet le fonctionnement à 2 crochets sur tous dispositifs.
Contrepoids supplémentaire 44	44,2 t ; Contrepoids latéraux f-i ; Pour max. 96,6 t ; Avec contrepoids additionnel 22hi.
Contrôle de la base de calage	Surveillance de chaque poutre de calage pour une comparaison visuelle avec la base de calage programmée ; Affichage sur le pupitre LMI dans la cabine du grutier (Attention ! Absence de connexion automatique avec le système LMI!).

Extensions

HAV-HY20	10 m / 20 m ; Double fléchette pliante ; Décalage diesel-hydraulique jusqu'à 40° ; Tête 1 poulie ; Support de transport inclus ; Inclut HAV-HY10 ; Fonctionnement avec HA ou VA.
VA16	8 m / 16 m ; Extension de flèche télescopique variable ; 2 pièces ; Inclut VA8 ; Fonctionnement avec HAV-HY.
MSF2	1,65 m ; Montage de fléchette à angle fixe ; 2 poulies pour capacité max. de 46,7 t ; Avec support de transport en tête de flèche.
R1	Poulie auxiliaire pliable latéralement, avec support de transport ; Pour levages à brin simple avec hauteur sous crochet élevée.

Divers

Réservation pour dolly 4PV	Supports 4 points pour un positionnement individuel d'un dolly ; Avec roue libre pour mécanisme d'orientation et vérin de relevage, connexions rapides des raccords pneumatiques et électriques des freins. Dolly et adaptateur de dolly non inclus.
Crochet moufle 160-7-23-D-1700	160-7-23-D (1700 kg) ; Crochet moufle avec crochet double ; blanc avec bandes de signalisation rouges.
Crochet moufle 125-5-23-D-1200	125-5-23-D (1200 kg) ; Crochet moufle avec crochet double ; blanc avec bandes de signalisation rouges.
Crochet moufle 80-3-23-D-1050	80-3-23-D (1050 kg) ; Crochet moufle avec crochet double ; blanc avec bandes de signalisation rouges.
Crochet moufle 80-3-23-E-1050	80-3-23-E (1050 kg) ; Crochet moufle avec crochet simple ; blanc avec bandes de signalisation rouges.
Crochet moufle 40-1-23-D-750	40-1-23-D (750 kg) ; Crochet moufle avec crochet double ; blanc avec bandes de signalisation rouges.
Crochet moufle 40-1-23-E-750	40-1-23-E (750 kg) ; Crochet moufle avec crochet simple ; blanc avec bandes de signalisation rouges.
Crochet 12-0V-E-500	12-0V-E (500 kg) ; Crochet simple avec pivot vertical ; rouge.

Les données relatives au poids peuvent varier en fonction de la configuration en déplacement, de la configuration d'équipement et des tolérances liées au poids des composants.

Attrezzature base

Carro

Motore 450-3a	MTU (Mercedes); Potenza: 450 kW (612 HP), coppia 2700 Nm, certificazioni conformi a EURO MOT 3a, TIER 3, CARB; Impianto di scarico in acciaio inossidabile, con parascintille.
Serbatoio carburante 630	630 l; Carburante: Carburante diesel o alternativi (no colza / biodiesel); Alimenta il carro e la gru (serbatoio supplementare da 50 l sulla gru).
Trasmissione AS16INT	ZF AS-Tronic; Cambio automatico con convertitore di coppia e retarder integrati, 16 marce avanti e 2 retromarce; distributore di coppia a 2 rapporti con rapporto fuori strada e blocco differenziale longitudinale inseribili.
Assi 12 x 8 x 10	12 x 8 x 10; 6 assi, di cui gli assi 2, 4-6 traenti e dotati di blocco differenziale trasversale inseribile, gli assi 4 e 5 con blocco differenziale longitudinale inseribile, assi 1-3, 5+6 sterzanti, asse 4 sollevabile.
Sospensioni	Sospensioni idropneumatiche con compensazione del carico assiale; Blocco idraulico; Disponibili nella versione con regolazione del livello automatica o manuale.
Sterzo	Servosterzo idraulico a doppio circuito con pompa di soccorso; Sterzata attiva degli assi posteriori con diversi programmi di sterzata.
Freni	Doppio circuito frenante pneumatico, attivo su tutte le ruote; Freni a disco; ABS; Retarder idraulico integrato nella trasmissione, come freno continuo non soggetto a usura; Freno motore aggiuntivo con farfalla non regolabile; Freno di stazionamento a molla.
Ruote 38595 170F	385/95R25 (14.00R25); Cerchioni in acciaio 9,5-25/1,7ET70; 170F.
Cabina carro 2880	Tipo 2,88 m; Sedile di guida regolabile, con riscaldamento, braccioli e sospensioni pneumatiche; Sedile del passeggero; Volante regolabile in altezza e inclinazione; Alzacristalli elettrici; Vetri oscurati; Predisposizione per radio.
Riscaldamento tramite motore 12	Sistema di riscaldamento acqua tramite motore, con potenzialità di riscaldamento 12 kW.
Climatizzazione carro 7	Impianto di climatizzazione per cabina carro con potenzialità di raffreddamento 7 kW.
Fari di guida	Con anabbaglianti e abbaglianti, luci di marcia diurna.
Pilota automatico	Controllo automatico della velocità, con funzione bremsomat (controllo automatico dei freni).
Impianto di lubrificazione centralizzata sul carro 5	Sistema di lubrificazione centralizzata automatico per tutti i punti di lubrificazione sul carro.
Immobilizzatore elettronico	Impedisce l'avviamento involontario del carro; Completo di 2 chiavi elettroniche e 4 chiavi di accensione.
Raccordo di gonfiaggio pneumatici	Raccordo di gonfiaggio pneumatici per autogonfiaggio pneumatici.

Gru

Braccio telescopico HA80	14,5 m - 80 m; Sistema telescopico a un cilindro, sfilo telescopico automatico; Accessori per l'inserimento di tutte le attrezzature e le prolunghe; 6 pulegge sulla testa braccio per una portata max. di 134,5 t.
Sfilo del braccio	1 cilindro differenziale dotato di valvola di comando del freno di discesa con controllo della pressione a carico.
Azionamento rotazione H1	1 organo di rotazione con freno lamellare a molla; Diverse modalità operative selezionabili.
Contrappeso 52	Argano con freno lamellare a molla; Sistema antitorsione; Sincronizzatore integrato.
Stabilizzatori	52,3 t, divisibile in 5 blocchi (a-e); Sistema di attrezzamento automatico; Estendibile fino a max. 96,6 t; Max. 15 t, può essere trasportato a bordo, di serie.
Indicatore di carico degli stabilizzatori	Sistema con 4 stabilizzatori ad H; 4 stabilizzatori sfilabili; Estensione orizzontale e verticale completamente idraulica; Disponibili nella versione con regolazione del livello automatica o manuale; 4 basi di appoggio.
Motore 205-3a	Indicazione inclusa nel limitatore di carico della cabina torretta.
Azionamento	MTU (Mercedes); Potenza: 205 kW (279 HP), coppia 1100 Nm, certificazioni conformi a EURO MOT 3a, TIER 3, CARB; Impianto di scarico in acciaio inossidabile, con parascintille.
Comando	Impianto idraulico con controllo della potenza; Radiatore olio idraulico.
Dispositivi di sicurezza	Consente 4 movimenti operativi in contemporanea; Pilotaggio elettrico mediante 2 leve di comando a joystick (due assi); Possibilità di scegliere tra diverse modalità di comando per circuiti idraulici.
Limitazione dell'area di lavoro	IC-1, con indicatore di carico integrato conforme a EN13000; Display a colori; Visualizzazione delle condizioni operative correnti, diagrammi di carico, indicatore di errore; Segnalazione in stile semaforo del carico massimo; Registratore dati gru.
Indicazione altezza sotto gancio	Funzioni di visualizzazione e programmazione dei limiti dell'area di lavoro con IC-1.
Cabina torretta 088	Funzioni di visualizzazione e programmazione con IC-1.
Riscaldamento tramite motore 12	Tipo 0,875 m; Inclinazione a regolazione infinitesimale 20°; Sedili riscaldati; Alzacristalli nelle porte e sul retro; Parabrezza regolabile; Pedana laterale allungabile, pedana frontale ribaltabile; Corrimano; Vetri di sicurezza oscurati; Tendine parasole estraibili e tenda; Predisposizione per radio.
Riscaldamento ausiliario guru indipendente dal motore 5	Sistema di riscaldamento acqua tramite motore, con potenzialità di riscaldamento 12 kW.
Climatizzazione gru 7	Riscaldamento ausiliario autonomo, indipendente dal motore diesel, con potenzialità di riscaldamento di 5 kW; Con timer; Commutazione su preriscaldamento motore e cabina sul carro.
	Impianto di climatizzazione per cabina torretta con potenzialità di raffreddamento 7 kW.

Varie

Illuminazione	1 regolabile per la zona di lavoro antistante la cabina torretta, 4 per gli stabilizzatori; 1 x area motore della gru.
Anemometro	Estraibile, utilizzabile con tutti i dispositivi.
Cassetta degli attrezzi	Kit attrezzi per piccole riparazioni e manutenzione.

Impianto di avvio esterno NATO 2
Bande di sicurezza per segnalazione sagoma veicolo

Impianto di avvio esterno carro / torretta conforme allo standard NATO; Consente l'avvio esterno con un 2° motore o una sorgente di potenza separata.

Nastri catarifrangenti continui ai lati e sul retro del carro.

Variante catena cinematica

EURO MOT 3b, TIER 4i, CARB Motore 440-3b	Per carro e gru, come descritto di seguito. Attenzione, disponibile solo nei Paesi riportati nella relativa tabella! MTU (Mercedes); Potenza: 440 kW (598 HP), coppia 2800 Nm, certificazioni conformi a EURO MOT 3b, TIER 4i, CARB; Impianto di scarico MTU (Mercedes) in acciaio inossidabile, con catalizzatore SCR.
Serbatoio carburante 630-95	630 l Diesel, Ad-Blue 95 l (sul carro) + Ad-Blue 40 l (sulla torretta); Alimentazione diesel per carro e gru (serbatoio supplementare da 50 l sulla gru).
Motore 210-3b	MTU (Mercedes); Potenza: 210 kW (286 HP), coppia 1120 Nm, certificazioni conformi a EURO MOT 3b, TIER 4i, CARB; Impianto di scarico MTU (Mercedes) in acciaio inossidabile, con catalizzatore SCR.

Opzioni

Carro

Ruote 44595 174F	445/95R25 (16.00R25); Cerchioni in acciaio 11-25/1,7ET93; 174F.
Ruote 52580 176F	525/80R25 (20.50R25); Cerchioni in acciaio 17-25/1,7ET56,5; 176F; Incl. estensione in larghezza fino a 3,12 m.
Riscaldamento ausiliario carro indipendente dal motore 10	Riscaldamento ausiliario autonomo, indipendente dal motore diesel, con potenzialità di riscaldamento di 10 kW; Con timer e sistema di accensione remoto; Commutazione su preriscaldamento motore e cabina sul carro.
Serbatoio carburante a lunga durata 300	Serbatoio del carburante supplementare 300 l, per un totale di 930 l di carburante diesel o alternativo (no colza / biodiesel).

Gru

Radiocomando K	Controllo delle fasi di attrezzamento e dei movimenti gru mediante radiocomando wireless.
Accoppiamento rapido HA3	Estrattori idraulici per viti e accoppiamenti rapidi idraulici ed elettrici, consentono un facile montaggio e smontaggio; Completo di vano di trasporto per cilindro differenziale.
S1V	Equipaggiamento pesante stadio 1; 1 puleggia; montabile / smontabile; Per un totale di 7 pulegge nella punta del braccio; Portata max. 155 t.
H2X	2° argano; Freno lamellare a molla; Sincronizzatore integrato (indicatore della rotazione dell'argano); Completo di giunti rapidi e supporto di trasporto; Attrezzamento automatico; Consente l'uso di 2 ganci su tutte le prolunghe. 44,2 t; Blocchi di contrappeso laterali f-i; Per max. 96,6 t; Contrappeso supplementare 22hi.
Contrappeso supplementare 44	
Monitoraggio base di appoggio	Sistema di sorveglianza dei cilindri di stabilizzazione per confronto visivo con la base di appoggio programmata; Visualizzazione inclusa nel limitatore di carico della cabina torretta (Attenzione: tale visualizzazione non è collegata al limitatore di carico!).

Prolunghe

HAV-HY20	10 m / 20 m; Falcone doppio ripiegabile; Incl. motore diesel-centralina idraulica, fino a 40°; Punta a 1 puleggia; Con vano di trasporto; Comprende HAV-HY10; Adatto all'uso con HA o VA.
VA16	8 m / 16 m; Prolunga del braccio con filo variabile; 2 sezioni; Comprende VA8; Adatto all'uso con HAV-HY.
MSF2	1,65 m; Falcone con inclinazione fissa; 2 pulegge per raggiungere la max. capacità di 46,7 t; Con vano di trasporto nella testa braccio.
R1	Punta a una puleggia ripiegabile lateralmente, completo di posizione di trasporto; Configurabile con un rinvio con una maggiore altezza sottogancio.

Varie

Predisposizione per carrello 4PV	Le staffe di supporto (4 punti) consentono il posizionamento indipendente del carrello; Con ruota libera per la ralla e il cilindro differenziale, accoppiamenti rapidi per aria freni e parti elettriche; Carrello e relativo adattatore non compresi.
Bozzello 160-7-23-D-1700	160-7-23-D (1700 kg); Bozzello con gancio doppio; bianco con strisce segnaletiche rosse.
Bozzello 125-5-23-D-1200	125-5-23-D (1200 kg); Bozzello con gancio doppio; bianco con strisce segnaletiche rosse.
Bozzello 80-3-23-D-1050	80-3-23-D (1050 kg); Bozzello con gancio doppio; bianco con strisce segnaletiche rosse.
Bozzello 80-3-23-E-1050	80-3-23-E (1050 kg); Bozzello con gancio singolo; bianco con strisce segnaletiche rosse.
Bozzello 40-1-23-D-750	40-1-23-D (750 kg); Bozzello con gancio doppio; bianco con strisce segnaletiche rosse.
Bozzello 40-1-23-E-750	40-1-23-E (750 kg); Bozzello con gancio singolo; bianco con strisce segnaletiche rosse.
Gancio 12-0V-E-500	12-0V-E (500 kg); Gancio singolo con snodo verticale; rosso.

I dati relativi al peso possono variare rispetto ai valori indicati in base all'assetto da strada scelto, alla configurazione delle attrezzature e alle tolleranze di peso dei componenti.

Equipamiento básico

Chasis

Motor 450-3a	MTU (Mercedes); Potencia 612 CV (450 kW), par motor 2700 Nm, certificados conforme a EURO MOT 3a, TIER 3, CARB; Sistema de escape (incl. parachispas) de acero inoxidable.
Depósito de combustible 630	630 l; Combustible: Diésel o alternativos (no RME / biodiésel); Alimenta vehículo y grúa (búfer de 50 l en la grúa).
Transmisión AS161NT	ZF AS-Tronic; Transmisión automática con freno retardador hidráulico integrado, con 16 marchas adelante y 2 de retroceso; Caja de transferencia de 2 etapas con etapa todoterreno accionable y bloqueo longitudinal conmutable.
Ejes 12 x 8 x 10	12 x 8 x 10; 6 ejes, ejes 2, 4 a 6 con tracción con bloqueo transversal conmutable, ejes 4 y 5 bloqueo longitudinal conmutable; Ejes 1-3, 5+6 con dirección, eje 4 elevable.
Suspensión	Suspensión hidroneumática con compensación de carga de ejes; Mecanismo hidráulico de bloqueo; Puede seleccionarse regulación de nivel manual o automática.
Dirección	Dirección semibloque hidráulica de dos circuitos, con bomba auxiliar de emergencia; Dirección activa de ejes traseros con diferentes programas de conducción.
Frenos	Frenos de servicio neumáticos de dos circuitos, operantes sobre todas las ruedas; Frenos de disco; ABS; Retardador hidráulico integrado en transmisión como freno continuo sin desgaste; Freno de escape adicional y válvula de toma de aire constante; Freno de estacionamiento de muelles.
Neumáticos 38595 170F	385/95R25 (14.00R25); Llantas de acero 9,5-25/1,7ET70; 170F.
Cabina de chasis 2880	2,88 m tipo; Asientos del conductor calefactable, reposabrazos y suspensión neumática; Asiento de acompañante; Volante con regulación de altura e inclinación; Elevalunas eléctrico; Lunas tintadas; Preinstalación para radio.
Calefacción dependiente del motor 12	Calefactor de agua caliente dependiente del motor con una potencia de calefacción de 12 kW.
Aire acondicionado chasis 7	Aire acondicionado para cabina del chasis con 7 kW de potencia de refrigeración.
Luces de conducción	Con luces de cruce, luces largas, luces de circulación diurna.
Control de crucero	Control automático de velocidad con control automático de frenado.
Equipo lubricante centralizado chasis 5	Lubricación centralizada y automática para todos los puntos de lubricación del chasis.
Sistema electrónico de inmovilización	Previene la movilización incontrolada del chasis; Incl. 2 llaves eléctricas y 4 llaves de encendido.
Enchufe neumático para inflar neumáticos	Enchufe para inflar neumáticos para el inflado automático de neumáticos.

Grúa

Flecha telescópica HA80	14,5 m - 80 m; Sistema telescópico monocilíndrico, telescopaje automático; Accesorios para todos los equipamientos y extensiones; 6 poleas en cabezal de flecha integrado para capacidad de carga máx. 134,5 t.
Basculación de flecha	1 cilindro de basculación con válvula de frenado automático para descenso.
Tracción de giro	Un mecanismo giratorio con freno multidisco con muelles; Se pueden seleccionar diferentes modos de operación.
H1	Cabrestante con freno multidisco por muelles; Protector antitorsión; Sincrotransmisor integrado (indicador de rotación del cabrestante).
Contrapeso 52	52,3 t, 5 piezas (a-e); Automontaje automático; Ampliable a máx. 96,6 t; Máx. 15 t transportables de serie en la máquina.
Estabilizadores	Diseño 4 puntos en H; 4 estabilizadores telescópicos; Movimiento vertical y horizontal por sistema completamente hidráulico; Puede seleccionarse regulación de nivel manual o automática; 4 bases estabilizadoras.
Indicador de carga sobre estabilizadores	Mostrado en el indicador de momento de carga de la cabina de grúa.
Motor 205-3a	MTU (Mercedes); Potencia 279 CV (205 kW), par motor 1100 Nm, certificados conforme a EURO MOT 3a, TIER 3, CARB; Sistema de escape (incl. parachispas) de acero inoxidable.
Tracción	Equipo hidráulico servorregulado; Refrigerador de aceite hidráulico.
Sistema de control	Permite 4 movimientos de trabajo simultáneos; Controles piloto eléctricos a través de joysticks de 2 ejes; Diferentes regímenes de control seleccionables para circuitos hidráulicos.
Dispositivos de seguridad	IC-1, con indicador integrado de momento de carga, EN13000; Pantalla a color; Visualización de estado operativo actual, tablas de carga, indicador de fallos; Luces que indican la carga del indicador de momento de carga; Grabador de datos de grúa.
Delimitación de área de trabajo	Visualización y programación de los límites del área de trabajo por IC-1.
Indicación de la altura del gancho	Visualización y programación de la altura de gancho por IC-1.
Cabina de grúa 088	0,875 m tipo; Inclinación 20° en progresión continua; Calefacción de asiento; Luna corredera en puerta y parte trasera; Estrado frontal abatible; Repisa lateral extensible, estrado frontal abatible; Pasamanos; Acristalamiento de seguridad tintado; Persianas-parasol; Preinstalación para radio.
Calefacción dependiente del motor 12	Calefactor de agua caliente dependiente del motor con una potencia de calefacción de 12 kW.
Calefacción auxiliar, independiente del motor del grúa 5	Sistema de calefacción a gasóleo auxiliar, independiente del motor, con una potencia de calefacción de 5 kW; Con temporizador; Interconectable entre precalentamiento de motor y cabina de chasis.
Aire acondicionado grúa 7	Aire acondicionado para cabina de grúa con 7 kW de potencia de refrigeración.

Otros

Alumbrado	1 regulable en cabina de grúa para campo inmediato de trabajo, 4 para los estabilizadores, 1 x compartimento de motor de grúa.
Anemómetro	Retirable, para ser usado con todos los equipamientos.

Juego de herramientas	Juego de herramientas para mantenimiento y reparación de luces.
Equipo de arranque NATO 2	Equipo de arranque para vehículo y grúa según estándar NATO; Permite un arranque de emergencia usando 2º motor o fuente de energía separada.
Marcas de seguridad perimetrales	Bandas reflectantes continuas a ambos lados del chasis y en la parte trasera.

Variante tren de transmisión

EURO MOT 3b, TIER 4i, CARB Motor 440-3b	Para vehículo y grúa, como explicado abajo. Atención, solo posible de acuerdo con la tabla aplicable del país! MTU (Mercedes); Potencia 598 CV (440 kW), par motor 2800 Nm, certificados conforme a EURO MOT 3b, TIER 4i, CARB; Sistema de escape MTU (Mercedes) fabricado en acero inoxidable con catalizador SCR.
Depósito de combustible 630-95	630 l diésel, 95 l Ad-Blue (en vehículo) + 40 l Ad-Blue (en superestructura); Alimenta diésel para vehículo y grúa (búfer de 50 l en la grúa).
Motor 210-3b	MTU (Mercedes); Potencia 286 CV (210 kW), par motor 1120 Nm, certificados conforme a EURO MOT 3b, TIER 4i, CARB; Sistema de escape MTU (Mercedes) fabricado en acero inoxidable con catalizador SCR.

Opciones

Chasis

Neumáticos 44595 174F	445/95R25 (16.00R25); Llantas de acero 11-25/1,7ET93; 174F.
Neumáticos 52580 176F	525/80R25 (20.50R25); Llantas de acero 17-25/1,7ET56,5; 176F; Incl. ensanchamiento de vehículo a 3,12 m.
Calefacción auxiliar, independiente del motor del chasis 10	Sistema de calefacción a gasóleo auxiliar, independiente del motor, con una potencia de calefacción de 10 kW; Con temporizador y encendido remoto; Interconectable entre precalentamiento de motor y cabina de chasis.
Ampliación depósito de combustible 300	Depósito adicional de 300 l, para un total de 930 l de gasóleo o alternativos (no RME / biodiésel).

Grúa

Control remoto K	Control total de los movimientos de la grúa mediante control remoto inalámbrico.
Ensamble rápido HA3	Extractores hidráulicos de tornillos y acoples rápidos hidráulicos y eléctricos para agilizar montaje y desmontaje; Incl. almacenamiento de transporte para cilindros de elevación.
S1V	Dispositivo para cargas pesadas 1; 1 polea, des-/conectable; Para un total de 7 poleas en cabeza de pluma; Capacidad máx. 155 t.
H2X	2er cabrestante; Freno multidisco por muelles; Sincrotransmisor integrado (indicador de rotación del cabrestante); Incl. acoples rápidos y puesto de transporte; Automontable; Permite operar con 2 ganchos en todas las extensiones.
Contrapeso adicional 44	44,2 t; Pesos laterales f-i; Para máx. 96,6 t; Contrapeso adicional 22hi.
Monitorización de la base de estabilización	Vigilancia de cada viga estabilizadora para comparación visual con la base de estabilización programada. Mostrado en el indicador de momento de carga de la cabina de grúa (Atención, no existe una conexión directa con el sistema indicador de momento de carga!).

Extensiones

HAV-HY20	10 m / 20 m; Plumín plegable de doble articulación; Angulamiento diésel-hidráulico, hasta 40°; Cabeza de 1 polea; Incl. almacenamiento de transporte; Incluye HAV-HY10; Opera con HA o VA.
VA16	8 m / 16 m; Extensión de pluma telescópica variable; 2 piezas; Incluye VA8; Opera con HAV-HY.
MSF2	1,65 m; Plumín de montaje con ángulo fijo; 2 poleas para capacidad máx. de 46,7 t; Incl. almacenamiento de transporte en el extremo de la pluma.
R1	Polea abatible en el cabezal de pluma, incl. puesto de transporte; Para operaciones con un solo cable con altura de gancho elevada.

Otros

Preinstalación 4PV para Dolly	Horquillas de sujeción de 4 puntos permiten un posicionamiento individual de un dolly; Incl. piñón libre para giro y cilindro de basculación, acoples rápidos para aire de frenado y dispositivos eléctricos; Dolly y adaptador de dolly no incluidos.
Bloque de gancho 160-7-23-D-1700	160-7-23-D (1700 kg); Bloque de gancho con gancho doble; blanco con franjas rojas de advertencia.
Bloque de gancho 125-5-23-D-1200	125-5-23-D (1200 kg); Bloque de gancho con gancho doble; blanco con franjas rojas de advertencia.
Bloque de gancho 80-3-23-D-1050	80-3-23-D (1050 kg); Bloque de gancho con gancho doble; blanco con franjas rojas de advertencia.
Bloque de gancho 80-3-23-E-1050	80-3-23-E (1050 kg); Bloque de gancho con gancho simple; blanco con franjas rojas de advertencia.
Bloque de gancho 40-1-23-D-750	40-1-23-D (750 kg); Bloque de gancho con gancho doble; blanco con franjas rojas de advertencia.
Bloque de gancho 40-1-23-E-750	40-1-23-E (750 kg); Bloque de gancho con gancho simple; blanco con franjas rojas de advertencia.
Gancho 12-0V-E-500	12-0V-E (500 kg); Gancho simple con articulación vertical; rojo.

Los valores de peso pueden ser diferentes a los indicados dependiendo de la configuración de viaje, equipamiento y tolerancia de los pesos de los componentes.

Equipamento básico

Chassi

Motor 450-3a	MTU (Mercedes); Potência 450 kW (612 HP), torque 2700 Nm, certificações de acordo com EURO MOT 3a, TIER 3, CARB; Sistema de escapamento compl. em aço inoxidável, incl. inibidor de faíscas.
Tanque de combustível 630	630 l; Comb: Diesel ou alternativos (menos RME / Biodiesel); Abastece o veículo e a grua (tanque de reserva de 50 l na grua).
Transmissão AS16INT	ZF AS-Tronic; Transmissão automática com retardador hidráulico integrado, 16 marchas à frente e 2 à ré; Caixa de transferência de 2 estágios com marcha fora-da-estrada e bloqueio longitudinal selecionáveis.
Eixos 12 x 8 x 10	12 x 8 x 10; 6 eixos, eixos 2, 4-6 movidos e equipados com bloqueio transversal selecionável, eixos 4 e 5 com bloqueio longitudinal selecionável, eixos 1-3, 5+6 esterçáveis, eixo 4 elevável.
Suspensão	Suspensão hidropneumática com compensação de carga por eixo; Bloqueio hidráulico; Opção de nivelamento manual ou automático.
Direção	Direção hidráulica de duplo circuito tipo semibloco com bomba de emergência; Manobra ativa no eixo traseiro com diferentes programas de direção.
Freios	Freio de serviço com duplo circuito pneumático atuando em todas as rodas; Freios a disco; ABS; Retardador hidráulico integrado na transmissão como freio de ação prolongada sem desgaste; Freio motor adicional por válvula borboleta na descarga; Freio de estacionamento por ação de mola.
Rodas 38595 170F	385/95R25 (14.00R25); Aros de aço 9,5-25/1,7ET70; 170F.
Cabine chassi 2880	Tipo 2,88 m; Assento do motorista ajustável com aquecimento, descanso para braços e suspensão pneumática; Assento do acompanhante; Altura e inclinação do volante ajustáveis; Janelas com vidros elétricos; Vidros fumê; Instalação para rádio.
Aquecimento pelo motor 12	Aquecedor de água com 12 kW de potência obtida do motor.
Ar condicionado cabine 7	Ar condicionado na cabine do veículo com 7 kW de potência de refrigeração.
Faróis dianteiros	Com faixa baixo, faixa alto, faróis diurnos.
Piloto automático	Piloto automático com controle automático do freio.
Lubrificação central do veículo 5	Lubrificação automática central para todos os pontos do veículo.
Sistema imobilizador eletrônico	Impede a movimentação sem controle do veículo; Incl. 2 chaves eletrônicas e 4 chaves de ignição.
Adaptador para calibragem dos pneus	Pino de enchimento dos pneus para calibragem automática das rodas.

Grua

Lança telescópica HA80	14,5 m - 80 m; Sistema telescópico de cilindro único, extensão automática; Acessórios para todos os equipamentos e extensões; 6 roldanas integradas na cabeça da lança, capacidade máx. de 134,5 t.
Elevação da lança	Pistão elevatório único com válvula automática de frenagem da descida.
Acionamento da rotação H1	Engrenagem de giro única com freio multidisco por ação de mola; Diferentes modos de operação selecionáveis. Guincho com freio multidisco por ação de mola; Prevenção de torção do cabo; Resolvedor (indicador de rotação do guincho).
Contrapeso 52	52,3 t, 5 peças (a-e); Sistema de montagem automático; Expansível até máx. 96,6 t; Carga máxima a bordo de 15 t no modelo de série.
Estabilizadores	Projeto em H com 4 pontos; 4 estabilizadores telescópicos; Movimento vertical e horizontal totalmente hidráulico; Opção de nivelamento manual ou automático; 4 bases de sustentação.
Indicador de carga nos estabilizadores	Mostrado em cabine da grua LMI.
Motor 205-3a	MTU (Mercedes); Potência 205 kW (279 HP), torque 1100 Nm, certificações de acordo com EURO MOT 3a, TIER 3, CARB; Sistema de escapamento compl. em aço inoxidável, incl. inibidor de faíscas.
Tração	Sistema hidráulico com controle de potência; Radiador de óleo hidráulico.
Sistema de controle	Admitindo 4 movimentos de trabalho simultâneos; Controles elétricos da pilotagem por 2 joysticks com botões direcionais; Diferentes modos de controle selecionáveis por circuitos hidráulicos.
Equipamentos de segurança	IC-1, com indicador integrado do momento de carga conf. EN13000; Monitor colorido; Apresenta as condições de operação do momento, tabelas de carga, indicador de falhas; Lâmpadas indicadoras da carga no LMI; Gravador de dados da grua.
Limitador do raio de trabalho	Apresentação e condição de programar os limites da faixa de trabalho pelo IC-1.
Indicação de altura do gancho	Apresentação e capacidade de programação pelo IC-1.
Cabine grua 088	Tipo 0,875 m; Inclinação infinitamente variável até 20; Aquecedor do assento; Janelas corrediças na porta e na traseira; Janela dianteira basculante; Plataforma lateral extensível, plataforma dianteira dobrável; Corrimãos; Vidro de segurança fumê; Quebra-sol e cortinas; Instalação para rádio.
Aquecimento pelo motor 12	Aquecedor de água com 12 kW de potência obtida do motor.
Aquecimento auxiliar 5 independente do motor na grua	Sistema auxiliar de aquecimento do diesel independente do motor com 5 kW de potência térmica; Com temporizador; Alternável entre bloco do motor e cabine do veículo.
Ar condicionado grua 7	Ar condicionado para cabine da grua com 7 kW de potência de refrigeração.

Diversos

Iluminação	1 lâmpada ajustável para trabalhos preliminares na cabine da grua, 4 faóis para os estabilizadores, 1 lâmpada no local do motor da grua.
Anemômetro	Desconectável, aceitando uso com todas as extensões.
Jogo de ferramentas	Jogo de ferramentas para reparos leves e manutenção.

Dispositivo de partida externa OTAN 2	Dispositivo de partida externa („chupeta“) para o veículo e a grua de acordo com a norma da OTAN; Permite dar partida usando um segundo motor ou fonte de energia separada.
Marcação de segurança no entorno	Faixas refletoras contínuas nas laterais e traseira do chassi.

Variante de transmissão

EURO MOT 3b, TIER 4i, CARB	Para veículo e guindaste, conforme explicado abaixo. Atenção: somente possível de acordo com a tabela aplicável ao país!
Motor 440-3b	MTU (Mercedes); Potência 440 kW (598 HP), torque 2800 Nm, certificações de acordo com EURO MOT 3b, TIER 4i, CARB; Sistema de descarga MTU (Mercedes) feito de aço inoxidável com conversor catalítico (SCR).
Tanque de combustível 630-95	630 l diesel, 95 l Ad-Blue (no veículo) + 40 l Ad-Blue (na superestrutura); Abastece de óleo diesel o veículo e a grua (tanque reserva de 50 l na grua).
Motor 210-3b	MTU (Mercedes); Potência 210 kW (286 HP), torque 1120 Nm, certificações de acordo com EURO MOT 3b, TIER 4i, CARB; Sistema de descarga MTU (Mercedes) feito de aço inoxidável com conversor catalítico (SCR).

Opcionais

Chassi

Rodas 44595 174F	445/95R25 (16.00R25); Aros de aço 11-25/1,7ET93; 174F.
Rodas 52580 176F	525/80R25 (20.50R25); Aros de aço 17-25/1,7ET56,5; 176F; Incl. alargador do veículo até 3,12 m.
Aquecimento auxiliar 10 no veículo, independente do motor	Sistema auxiliar de aquecimento do diesel independente do motor com 10 kW de potência térmica; Com timer e partida remota; Alternável entre bloco do motor e cabine do veículo.
Tanque de combustível 300 para longo alcance	Tanque extra para 300 l, totalizando 930 l de diesel ou alternativos (menos óleo de canola / biodiesel).

Grua

Controle remoto K	Comando total de todos os movimentos da grua através de controle remoto sem fio.
Conexão rápida HA3	Extratores de parafusos hidráulicos e engates rápidos hidráulicos e elétricos para rápida montagem e desmontagem; Incl. nicho de transporte do pistão elevatório.
S1V	Acessório para içamento pesado, 1 estágio; 1 roldana; Pode engatar / desengatar; Para total de 7 roldanas na cabeça da lança; Capacidade máx. 155 t.
H2X	2. guincho; Freio multidisco por ação de mola; Resolvedor (indicador de rotação do guincho); Incl. engates rápidos e armazenagem de transporte; Auto-elevável; Habilita operação de 2 ganchos com todas as extensões.
Contrapeso adicional 44	44,2 t; Pesos laterais f-i; Para máx. 96,6 t; Inclui contrapeso adicional 22hi.
Monitoração da base sobre estabilizadores	Monitoração de cada viga do estabilizador para comparação visual com a base de apoio programada; Mostradas no LMI da cabine da grua (Atenção: não há ligação automática com o sistema do LMI!).

Extensões

HAV-HY20	10 m / 20 m; Jib articulada dupla desdobrável; Inclinação diesel-hidráulica até 40°; Cabeça de 1 roldana; Incl. armazenagem de transporte; Inclui HAV-HY10; Operação com HA ou VA.
VA16	8 m / 16 m; Extensão variável da lança telescópica; 2 peças; Inclui VA8; Operação com HAV-HY.
MSF2	1,65 m; Jib de montagem com ângulo fixo; 2 roldanas para capacidade máx. 46,7 t; Incl. armazenagem de transporte na cabeça da lança.
R1	Roldana superior articulada incl. armazenagem de transporte; Para operação em lance único com altura de gancho elevada.

Diversos

Preparação da zorra 4PV	Braçadeiras de apoio ajustáveis em 4 pontos permitem o posicionamento individual da zorra; Incl. roda livre para a unidade da engrenagem de giro e o pistão elevatório, engates rápidos para os sistemas de ar e eletricidade do freio; A zorra e o seu adaptador não estão inclusos.
Moitão 160-7-23-D-1700	160-7-23-D (1700 kg); Moitão com gancho chifre-de-carneiro; branco com faixas de sinalização vermelhas.
Moitão 125-5-23-D-1200	125-5-23-D (1200 kg); Moitão com gancho chifre-de-carneiro; branco com faixas de sinalização vermelhas.
Moitão 80-3-23-D-1050	80-3-23-D (1050 kg); Moitão com gancho chifre-de-carneiro; branco com faixas de sinalização vermelhas.
Moitão 80-3-23-E-1050	80-3-23-E (1050 kg); Moitão com gancho simples; branco com faixas de sinalização vermelhas.
Moitão 40-1-23-D-750	40-1-23-D (750 kg); Moitão com gancho chifre-de-carneiro; branco com faixas de sinalização vermelhas.
Moitão 40-1-23-E-750	40-1-23-E (750 kg); Moitão com gancho simples; branco com faixas de sinalização vermelhas.
Gancho 12-0V-E-500	12-0V-E (500 kg); Gancho simples com tornel vertical; vermelho.

Os dados referentes a peso podem divergir dos valores publicados com base nas configurações para estrada/viagem, configuração do equipamento e tolerâncias no peso dos componentes.

Оборудование в базовой комплектации

Шасси

Двигатель 450-3а	MTU (Mercedes); Выходная мощность 450 кВт (612 л.с.), вращающий момент 2700 Нм, сертифицирован по EURO MOT 3а, TIER 3, CARB; Выпускная система изготовлена полностью из нержавеющей стали, вкл. искрогаситель.
Топливный бак 630 л	630 л; Топливо: Дизельное или альтернативное (не RME/биодизельное) Для двигателей шасси и крана (резервный бак 50 л на кране).
Коробка передач AS16INT	ZF AS-Tronic; Автоматическая трансмиссия со встроенным гидравлическим тормозом-замедлителем, 16 передних и 2 задних скорости; 2-ступенчатая раздаточная коробка с включаемой передачей для движения по бездорожью и включаемой продольной блокировкой дифференциала.
Оси 12 x 8 x 10	12 x 8 x 10; 6 осей: оси 2, 4-6 ведущие с с включаемой поперечной блокировкой дифференциалов, оси 4 и 5 с включаемой продольной блокировкой дифференциалов. Оси 1-3, 5+6 рулящие, ось 4 подъемная.
Подвеска	Гидропневматическая подвеска с компенсаторами нагрузки на ось; с гидравлической блокировкой; Автоматическое или ручное выравнивание на выбор.
Рулевое управление	Двухконтурная полублочная система рулевого управления с гидроусилителем и насосом аварийного торможения. Активное управление задними осями с различными программами рулевого управления.
Тормоза	Пневматическая двухконтурная система рабочих тормозов, действующая на все колеса; Дисковые тормоза; ABS; Гидравлический тормоз-замедлитель, встроенный в коробку передач, работающий как неизнашиваемый тормоз длительного действия; Дополнительный тормоз-замедлитель на выпускной системе двигателя и воздушный отсекающий клапан на выпуске; Подпружиненный стояночный тормоз.
Колеса 38595 170F	385/95R25 (14.00R25); Стальные обода 9,5-25/1,7ET70; 170F.
Кабина шасси 2880	Тип 2,88 м; Сиденье водителя с регулировкой положения, подогревом, подлокотниками и пневматической подвеской; Сиденье второго водителя; С регулировкой высоты и наклона рулевого колеса; Стеклоподъемники дверей; Тонированное стекло; Радиоподготовка.
Отопление, не связанное с двигателем 12	Водяной обогреватель от двигателя, с мощностью нагрева 12 кВт.
Кондиционер шасси 7	Кондиционер кабины шасси крана с мощностью охлаждения 7 кВт.
Фары шасси	Ближний и дальний свет, дневные ходовые огни.
Круз-контроль	Автоматическое управление скоростью, включая автоматическое управление тормозами.
Система централизованной смазки шасси 5	Система централизованной смазки всех точек смазки шасси крана.
Система электронного отключения двигателя	Предотвращает несанкционированное передвижение шасси крана; включ. включ. 2 электронных ключа и 4 ключа зажигания.
Вентиль подкачки шин от пневмосистемы	Вентиль подкачки шин от пневмосистемы для автоматической подкачки шин.

Кран

Телескопическая стрела HA80	14,5 м - 80 м; Одноцилиндровая система телескопирования, автоматический режим телескопирования; Оснастка для всего оборудования и удлинителей; 6 шкивов, встроенных в вершину стрелы, максимальной грузоподъемностью 134,5 т.
Изменение вылета стрелы	один цилиндр изменения вылета стрелы с клапаном автоматического торможения опускания.
Поворотный механизм H1	один редуктор поворота с подпружиненным многодисковым тормозом; Выбор различных режимов. Механизм подъема с подпружиненным многодисковым тормозом; Защита троса от перекручивания; Резольвер (индикатор перекручивания троса при подъеме).
Противовес 52	52,3 т, 5 штук (а-е); система автоматической установки; 96,6 т; Макс. 15 т перевозятся на борту крана стандартной комплектации.
Опоры	Н-образная конструкция с опорой на 4 точки; 4 выдвигаемые опоры; Перемещение по вертикали и горизонтали полностью за счет гидравлического привода; по выбору – ручная или автоматическая регулировка высоты подвески; 4 основания опоры.
Индикатор нагрузки выносных опор	Отображение на индикаторе момента нагрузки в кабине.
Двигатель 205-3а	MTU (Mercedes); Выходная мощность 205 кВт (279 л.с.), вращающий момент 1100 Нм, сертифицирован по EURO MOT 3а, TIER 3, CARB; Выпускная система изготовлена полностью из нержавеющей стали, вкл. искрогаситель.
Привод	Гидравлическая система с электрическим управлением; Радиатор охлаждения гидравлического масла.
Система управления	Позволяет одновременно 4 рабочих движения; Электронная система управления, использующая 2 двухосевых джойстика; Возможность выбора различных режимов управления гидравлическими системами.
Дополнительные устройства	ИС-1, включающая встроенный индикатор момента нагрузки, согласно EN13000; цветной дисплей; индикация текущего рабочего положения, графиков нагрузки, индикатора неисправностей; световые сигнализаторы нагрузки LMI (ограничителя момента); регистратор данных рабочих параметров крана.
Ограничитель рабочего диапазона	Отображение и возможность программирования пределов рабочего диапазона интегральной схемой ИС-1.
Индикация высоты крюка	Отображение и программирование с помощью ИС-1.
Кабина крана 088	Тип 0,875 м; С бесступенчатой регулировкой наклона в диапазоне 20; обогрев сидений; Сдвижные боковые и задние окна складывающиеся наружу переднее окно; Выдвигаемые боковые и складные передние платформы огражденные поручни; небьющееся тонированное стекло; опускаемый противосолнечный козырек и светозащитные шторы; Радиоподготовка.
Отопление, не связанное с двигателем 12	Водяной обогреватель от двигателя, с мощностью нагрева 12 кВт.
Независимое отопление крана, не связанное с двигателем, с мощностью нагрева 5 кВт	Вспомогательная, независимая от двигателя система обогрева на дизельном топливе, с мощностью нагрева 5 кВт; С таймером; переключается между блоком двигателя и кабиной шасси.
Кондиционер кабины крана 7	Кондиционер в кабине крана с мощностью охлаждения 7 кВт.

Разное

Освещение	1 рабочий, управляемый из кабины крана, 4 для освещения опор, 1 х освещение крана.
Анемометр	Разъемный, для использования с любыми удлинителями.
Набор инструмента	Набор инструмента для мелкого ремонта и профилактического обслуживания.
Устройство аварийного запуска от внешнего источника класса NATO 2	Устройство аварийного запуска от внешнего источника для шасси и крана стандарта NATO; Позволяет запуск от другого двигателя или внешнего источника питания.
Маркировка контура в целях безопасности	Сплошные отражающие полосы по бокам и сзади.

Вариант силового агрегата

EURO MOT 3b, TIER 4i, CARB	Для крана и шасси крана, как сказано ниже. Внимание! Возможно, только если предусмотрено спецификациями для страны!
Двигатель 440-3b	MTU (Mercedes); Выходная мощность 440 кВт (598 л.с.), вращающий момент 2800 Нм, сертифицирован по EURO MOT 3b, TIER 4i, CARB; выпускная система MTU (Mercedes), из нержавеющей стали, с каталитическим нейтрализатором SCR.
Топливный бак 630-95	630 л дизельного топлива, 95 л Ad-Blue (шасси) + 40 л Ad-Blue (надстройка); для двигателей шасси и крана (расходный бак емкостью 50 л на кране).
Двигатель 210-3b	MTU (Mercedes); Выходная мощность 210 кВт (286 л.с.), вращающий момент 1120 Нм, сертифицирован по EURO MOT 3b, TIER 4i, CARB; выпускная система MTU (Mercedes), из нержавеющей стали, с каталитическим нейтрализатором SCR.

Опции

Шасси

Колеса 44595 174F	445/95R25 (16.00R25); Стальные обода 11-25/1,7ET93; 174F.
Колеса 52580 176F	525/80R25 (20.50R25); Стальные обода 17-25/1,7ET56,5; 176F; Включая расширение шасси до 3,12 м.
Дополнительное отопление, не связанное с двигателем 10 шасси крана	Вспомогательная, независимая от двигателя система обогрева на дизельном топливе, с мощностью нагрева 10 кВт; С таймером и дистанционным запуском; переключается между блоком двигателя и кабиной шасси.
Топливный бак на 300 л для переездов на большие расстояния	Дополнительный топливный бак на 300 л, с общим запасом топлива 930 л дизельного или альтернативного топлива (RME/биодизельное топливо не допускается).

Кран

Дистанционное управление К Быстроразъемное соединение НАЗ	Полный контроль всех операций крана через радиопульт дистанционного управления. Гидравлическая система извлечения болтов и гидравлический приводы быстроразъемных соединений для быстрой сборки (разборки); Включая укладку цилиндра изменения вылета стрелы в положение для транспортировки.
S1V	Навесное оборудование для подъема тяжеловесов, стадия 1; 1 шкив, разъединяемый/соединяемый для головки стрелы максимум на 7 шкивов; Максимальная грузоподъемность 155 т.
H2X	2 подъема; подпружиненный многодисковый тормоз; Резольвер (индикатор перекручивания троса при подъеме); включая быстроразъемные соединения и укладку для режима транспортировки; Самособирающийся; позволяет работу с 2 крюками со всеми удлинителями.
Дополнительный противовес 44	44,2 т; Боковые противовесы f-i; 96,6 т; Включает дополнительный противовес 22hi.
Контроль положения несущего основания, создаваемого опорами	Контроль положения каждой балки выносной опоры для визуального сравнения с запрограммированным положением несущего основания, создаваемого опорами; Отображается в кабине крана на индикаторе ограничителя момента нагрузки (Внимание! Связь с системой ограничителя момента нагрузки не устанавливается автоматически).

Удлинители

HAV-HY20	10 м/20 м; Складывающаяся вдвое дополнительная складная откидная стрела; Дизель-гидравлическая система установки угла сдвига до 40°; головка стрелы с 1 шкивом; включая укладку для транспортировки; Включает HAV-HY10; Применяется с HA или VA.
VA16 MSF2	8 м/16 м; Телескопическое удлинение стрелы переменной длины; 2 секции; Включает VA8; Применяется с HAV-HY. 1,65 м; Стрела для сборки крана с фиксированным углом; с 2 шкивами, макс. грузоподъемностью 46,7 т; включая укладку для транспортировки на вершине стрелы.
R1	откидной вспомогательный направляющий шкив, включая место для его хранения для одиночной запасовки с поднятым крюком.

Разное

Подготовка тележки 4PV	Опорные кронштейны на 4 точки опоры, позволяющие индивидуальное позиционирование тележки; Вкл. колесо свободного хода для узла редукторов поворота и цилиндра изменения вылета стрелы, быстроразъемные соединения шлангов пневматических тормозов и электрических кабелей; Тележка и переходник тележки в комплект не входят.
Крюкоблок 160-7-23-D-1700	160-7-23-D (1700 кг); крюкоблок с храповым крюком; белый с красными сигнальными полосами.
Крюкоблок 125-5-23-D-1200	125-5-23-D (1200 кг); крюкоблок с храповым крюком; белый с красными сигнальными полосами.
Крюкоблок 80-3-23-D-1050	80-3-23-D (1050 кг); крюкоблок с храповым крюком; белый с красными сигнальными полосами.
Крюкоблок 80-3-23-E-1050	80-3-23-E (1050 кг); крюкоблок с одним храповым крюком; белый с красными сигнальными полосами.
Крюкоблок 40-1-23-D-750	40-1-23-D (750 кг); крюкоблок с храповым крюком; белый с красными сигнальными полосами.
Крюкоблок 40-1-23-E-750	40-1-23-E (750 кг); крюкоблок с одним храповым крюком; белый с красными сигнальными полосами.
Крюк 12-0V-E-500	12-0V-E (500 кг); одиночный крюк с вертикальным шарнирным соединением красный.

Вес может отличаться от заявленного в зависимости от транспортировочной/дорожной конфигурации, конфигурации оборудования и допусков на вес компонентов.

Anmerkungen zu den Tragfähigkeiten · Conditions d'utilisation · Annotazioni sulle portate · Condiciones de utilización · Notas sobre capacidade de içamento · Примечания по грузоподъемности

The telescopic loads stated in the capacity chart are valid under the following conditions:

- The sliding areas of the telescopes must be lubricated well.
- The surroundings temperature has to be normal (considerable reductions must be expected below 0 °C).
- The radius in the chart is given for the end length of the telescopic sequence.
- The capacities are valid for extending and retracting the telescopic section.
- The telescopic loads are only valid for moving the last section of the sequence. The curve for e. g. 0-0-45-90-90 % is only valid for telescoping from 0-0-0-90-90 % to 0-0-45-90-90 % and back, but not for 0-0-0-0-0 % to 0-0-45-90-90 %!
- The telescopic loads are based on the telescoping ability of the boom. The loads to be telescoped must never exceed the loads in the load chart as tipping of the crane may occur.
- The most advantageous individual telescoping sequence is shown. Other telescoping sequences for the same boom length will result in lower lifting capacities for telescoping. Refer to the machine's documentation for these lifting capacity values.

Für die in der Tabelle aufgeführten Teleskopierlasten gelten folgende Bedingungen:

- Die Gleitflächen der Teleskope sind gut geschmiert.
- Es herrschen normale Umgebungstemperaturen (unter 0 °C ist mit starken Reduzierungen zu rechnen).
- Der auf den Tabellen angegebene Radius ist auf die Endlänge der jeweiligen Teleskopierfolge bezogen.
- Die Tragfähigkeiten gelten für das Aus- und Einteleskopieren.
- Die teleskopierbaren Tragfähigkeiten gelten nur für das Bewegen des letzten Kastens in der Teleskopierfolge. Die Kurve für z. B. 0-0-45-90-90 % gilt also nur für das Teleskopieren von 0-0-0-90-90 % nach 0-0-45-90-90 % und zurück, nicht jedoch für 0-0-0-0-0 % nach 0-0-45-90-90 %!
- Die teleskopierbaren Lasten richten sich ausschließlich nach der Teleskopierfähigkeit des Auslegers. Die Lasten, die teleskopiert werden, dürfen die in der Traglasttabelle angegebenen Werte nie überschreiten, da der Kran sonst kippen könnte.
- Dargestellt ist die jeweils günstigste Teleskopierfolge. Andere Teleskopierfolgen / mit gleicher Auslegerlänge haben geringere teleskopierbare Tragfähigkeiten, diese sind der Dokumentation des Gerätes zu entnehmen.

Les conditions suivantes s'appliquent aux charges télescopables présentées dans le tableau :

- Bonne lubrification des surfaces de glissement du télescope.
- Températures extérieures normales (fortes réductions des capacités de charge en cas de température inférieure à 0 °C).
- Le rayon indiqué sur les tableaux se réfère à la longueur finale de la séquence de télescopage correspondante.
- Les capacités de charge s'appliquent au déploiement et à la rétraction de la flèche télescopique.
- Les charges télescopables s'appliquent uniquement au mouvement de la dernière section de la séquence de télescopage. Une courbe de 0-0-45-90-90 % s'applique ainsi uniquement au télescopage de 0-0-0-90-90 % à 0-0-45-90-90 % et au retour dans la position initiale, et non de 0-0-0-0-0 % à 0-0-45-90-90 % !
- Les charges télescopiques sont fonction de la capacité de télescopage de la flèche. Les charges à télescoper ne doivent jamais dépasser les charges indiquées sur le graphique de charge, un basculement de la grue risquant alors de se produire.
- La séquence de télescopage individuelle la plus avantageuse est indiquée. Les autres séquences de télescopage pour une longueur de flèche identique disposent de capacités de charge télescopables moins élevées. Ces dernières figurent dans la documentation relative à l'appareil.

I carichi indicati in tabella si riferiscono alle seguenti condizioni:

- Area di sfilo correttamente lubrificata.
- Temperatura ambiente compresa nell'intervallo normale (con temperature inferiori a 0 °C occorre considerare una notevole riduzione delle capacità).
- Lo sbraccio indicato in tabella si riferisce alla lunghezza finale della rispettiva sequenza di sfilo.
- Le portate si applicano sia per lo sfilo che per il rientro delle sezioni.
- Le portate indicate si riferiscono solo al movimento dell'ultima sezione della sequenza di sfilo. La curva per, ad esempio, 0-0-45-90-90 % si applica solo per lo sfilo da 0-0-0-90-90 % a 0-0-45-90-90 % e per il corrispondente rientro, ma non per lo sfilo da 0-0-0-0-0 % a 0-0-45-90-90 %!
- I carichi sollevabili con il braccio telescopico sono basati sulla capacità di sfilo del braccio. I carichi sollevabili col braccio sfilato non devono superare i valori riportati nella tabella dei carichi, per evitare il rischio di ribaltamento della gru.
- La figura mostra la configurazione più vantaggiosa. L'utilizzo di altre sequenze di sfilo con la stessa lunghezza del braccio determina portate inferiori, rilevabili dalla documentazione in dotazione con la macchina.

Anmerkungen zu den Tragfähigkeiten · Conditions d'utilisation · Annotazioni sulle portate · Condiciones de utilización · Notas sobre capacidade de içamento · Примечания по грузоподъемности

Las cargas con telescopaje referidas en la tabla son aplicables bajo las condiciones siguientes:

- Las superficies de deslizamiento de los dispositivos telescópicos han de encontrarse bien lubricadas.
- La temperatura ambiente estará dentro del margen „normal“ (por debajo de 0 °C ha de contarse con considerables reducciones en las capacidades de carga).
- El radio indicado en la tabla se aplica a la longitud extendida total de la respectiva secuencia de telescopaje.
- Las capacidades de carga se aplican al despliegue y a la retracción de la flecha telescópica.
- Las capacidades de carga telescópica se aplican únicamente al movimiento del último segmento de la secuencia de telescopaje. Por ejemplo, la curva para 0-0-45-90-90 % se aplica únicamente al telescopaje desde 0-0-0-90-90 % hasta 0-0-45-90-90 % y viceversa, ipero no desde 0-0-0-0-0 % hasta 0-0-45-90-90 %!
- Las cargas telescópicas están basadas en la capacidad de telescopaje de la flecha. Las cargas que se desee telescopar no deberán exceder nunca las indicadas en la tabla de cargas, ya que la grúa podría volcar.
- La secuencia de telescopaje que aparece representada es la más ventajosa para cada caso. Otras secuencias de telescopaje con la misma longitud de flecha darán como resultado menores capacidades de carga telescópica. Dichos valores han de consultarse en la documentación de la máquina.

As cargas telescópicas indicadas na tabela de capacidades são válidas sob as seguintes condições:

- A área deslizante dos telescópios tem de ficar bem lubrificadas.
- A temperatura nas redondezas tem de estar normal (devem-se esperar reduções consideráveis abaixo de 0 °C).
- O raio na tabela é dado para o comprimento final da sequência telescópica.
- As capacidades são válidas para estender e retrain a seção telescópica.
- As cargas telescópicas só são válidas para mover a última seção da sequência. A curva para, p.ex., 0-0-45-90-90 % só é válida para telescopagem de 0-0-0-90-90 % a 0-0-45-90-90 % e de volta, mas não para 0-0-0-0-0 % a 0-0-45-90-90 %!
- As cargas telescópicas baseiam-se na capacidade de telescopagem da lança. As cargas a serem telescopadas não podem nunca ultrapassar aquelas da tabela de carga, pois isto pode provocar o tombamento da grua.
- Mostra-se abaixo a sequência de telescopagem individual mais vantajosa. Outras sequências para o mesmo comprimento de lança resultarão em capacidades menores de içamento. Consulte na documentação da máquina esses valores de capacidade de içamento.

Нагрузки в режиме выдвижения/втягивания стрелы, указанные в таблице номинальных нагрузок, действительны только при следующих условиях:

- выдвижные секции стрелы должны быть хорошо смазаны;
- температура воздуха должна быть нормальной (при температуре ниже 0 °C следует ожидать значительного сокращения);
- радиус, указанный в таблице, дается для конечной длины выдвижения/втягивания стрелы;
- нагрузки действительны применительно к выдвигаемой или втягиваемой секции стрелы;
- нагрузки в режиме выдвижения/втягивания действительны для движения только последней секции цикла; указанная кривая, например, 0-0-45-90-90 % действительна только для движения от 0-0-0-90-90 % к 0-0-45-90-90 % и назад, но не для движения от 0-0-0-0-0 % к 0-0-45-90-90 %!
- нагрузки в режиме выдвижения/втягивания стрелы, указанные в таблице, действительны при нормальной работе механизма выдвижения/втягивания стрелы; Указанные в таблице нагрузки ни при каких обстоятельствах нельзя превышать, поскольку это может вызвать опрокидывание крана.
- Указаны оптимальные циклы последовательности выдвижения/втягивания. Использование других последовательностей при той же конечной длине стрелы ведет к снижению грузоподъемности стрелы в режиме выдвижения/втягивания. Данные о грузоподъемности даются в документации к машине.

Anmerkungen zu den Tragfähigkeiten · Conditions d'utilisation · Annotazioni sulle portate · Condiciones de utilización · Notas sobre capacidade de içamento · Примечания по грузоподъемности

Ratings are in compliance with ISO 4305.

Weight of hook blocks and slings is part of the load, and is to be deducted from the capacity ratings.

Consult operation manual for further details.

Note: Data published herein is intended as a guide only and shall not be construed to warrant applicability for lifting purposes. Crane operation is subject to the computer charts and operation manual both supplied with the crane.

Tragfähigkeiten entsprechen ISO 4305.

Das Gewicht der Unterflaschen, sowie die Lastaufnahmemittel, sind Bestandteile der Last und sind von den Tragfähigkeitsangaben abzuziehen.

Weitere Angaben in der Bedienungsanleitung des Kranes.

Anmerkung: Die Daten dieser Broschüre dienen nur zur allgemeinen Information; für ihre Richtigkeit übernehmen wir keine Haftung. Der Betrieb des Kranes ist nur mit den Original-Tragfähigkeitstabellen und mit der Bedienungsanleitung zulässig, die mit dem Kran mitgeliefert werden.

Le tableau de charges est conforme à la norme ISO 4305.

Les poids du crochet-moufle et de tous les accessoires d'élingage font partie de la charge et sont à déduire des charges indiquées.

Pour plus de détails consulter la notice d'utilisation de la grue.

Nota: Les renseignements ci-inclus sont donnés à titre indicatif et ne représentent aucune garantie d'utilisation pour les opérations de levage. La mise en service de la grue n'est autorisée qu'à condition que les tableaux de charges ainsi que le manuel de service, tels que fournis avec la grue, soient observés.

Le portate sono conformi alla norma ISO 4305.

Il peso del bozzello e delle funi d'attacco fanno parte del carico e sono quindi da detrarre dai valori di tabella.

Per ulteriori dettagli sulla velocità vento, consultare il manuale di istruzione della gru.

Nota: I dati riportati su tale prospetto sono solo a titolo indicativo e pertanto non impegnativi. L'impiego della gru è ammesso solo rispettando le tabelle originali ed il manuale di uso fornito assieme alla gru.

Las capacidades de carga están sujetas a las normas ISO 4305.

El peso de los ganchos y eslingas son parte de la carga y serán deducidos de las capacidades brutas.

Consultar los manuales de operación para ampliar información.

Observación: Los datos publicados son solamente orientativos y no se deben interpretar como garantía de aplicación para determinadas operaciones de elevación. La manipulación de la grúa está sujeta a las cargas programadas en el ordenador y en el manual de operaciones, ambos suministrados con la grúa.

Valores nominais de acordo com a ISO 4305.

O peso dos moitões e eslingas faz parte da carga e tem de ser subtraído das capacidades nominais.

Consultar manual de operação para outros detalhes.

Nota: Os dados publicados aqui destinam-se a simples orientação e não devem ser interpretados como garantia de aplicabilidade para fins de içamento. A operação da grua depende de tabelas de computador e do manual de operação, ambos fornecidos com a máquina.

Номинальные значения соответствуют ISO 4305.

Вес крюкоблока и строп является частью груза и должен вычитаться из номинальных значений грузоподъемности.

Подробности см. в руководстве по эксплуатации.

Примечание. Публикуемые в настоящем издании данные приводятся только для справки и не должны использоваться при расчете нагрузки. При эксплуатации крана должны применяться компьютерные таблицы и руководство по эксплуатации, входящие в комплект поставки крана.

NOTES

AC 250-1

Notizen · Notes · Nota · Notas · Notas ·
пометы, комментарии, примечания

A large rectangular area with horizontal lines, intended for writing notes. The lines are evenly spaced and cover the majority of the page's width and height.

Effective Date: November 2013.

Product specifications and prices are subject to change without notice or obligation. The photographs and/or drawings in this document are for illustrative purposes only. Refer to the appropriate Operator's Manual for instructions on the proper use of this equipment. Failure to follow the appropriate Operator's Manual when using our equipment or to otherwise act irresponsibly may result in serious injury or death. The only warranty applicable to our equipment is the standard written warranty applicable to the particular product and sale and Terex makes no other warranty, express or implied. Products and services listed may be trademarks, service marks or trade-names of Terex Corporation and/or its subsidiaries in the USA and other countries. All rights are reserved. Terex® is a registered trademark of Terex Corporation in the USA and many other countries.

Gültig ab: November 2013.

Produktbeschreibungen und Preise können jederzeit und ohne Verpflichtung zur Ankündigung geändert werden. Die in diesem Dokument enthaltenen Fotos und/oder Zeichnungen dienen rein anschaulichen Zwecken. Anweisungen zur ordnungsgemäßen Verwendung dieser Ausrüstung entnehmen Sie bitte dem zugehörigen Betriebshandbuch. Nichtbefolgung des Betriebshandbuchs bei der Verwendung unserer Produkte oder anderweitig fahrlässiges Verhalten kann zu schwerwiegenden Verletzungen oder Tod führen. Für dieses Produkt wird ausschließlich die entsprechende, schriftlich niedergelegte Standardgarantie gewährt. Terex leistet keinerlei darüber hinaus gehende Garantie, weder ausdrücklich noch stillschweigend. Die Bezeichnungen der aufgeführten Produkte und Leistungen sind gegebenenfalls Marken, Servicemarken oder Handelsnamen der Terex Corporation und/oder ihrer Tochtergesellschaften in den USA und anderen Ländern. Alle Rechte vorbehalten. „TEREX“ ist eine eingetragene Marke der Terex Corporation in den USA und vielen anderen Ländern.

Date d'effet : Novembre 2013.

Les spécifications et prix des produits sont sujets à modification sans avis ou obligation. Les photographies et/ou dessins contenus dans ce documents sont uniquement pour illustration. Veuillez vous référer à la notice d'utilisation appropriée pour les instructions quant à l'utilisation correcte de cet équipement. Tout manquement au suivi de la notice d'utilisation appropriée lors de l'utilisation de notre équipement ou tout acte autrement irresponsable peut résulter en blessure corporelle sérieuse ou mortelle. La seule garantie applicable à notre équipement est la garantie standard écrite applicable à un produit et à une vente spécifique. Terex n'offre aucune autre garantie, expresse ou implicite. Les produits et services proposés peuvent être des marques de fabrique, des marques de service ou des appellations commerciales de Terex Corporation et/ou ses filiales aux Etats Unis et dans les autres pays, et tous les droits sont réservés. «TEREX» est une marque déposée de Terex Corporation aux Etats Unis et dans de nombreux autres pays.

Data di inizio validità: Novembre 2013.

Ci riserviamo il diritto di modificare le specifiche e i prezzi dei prodotti in ogni momento e senza preavviso. Le fotografie e/o i disegni contenuti in questo documento sono destinati unicamente a scopi illustrativi. Consultare le istruzioni sull'uso corretto di questo macchinario, contenute nell'opportuno Manuale dell'operatore. L'inottemperanza delle istruzioni contenute nel Manuale dell'operatore del macchinario e altri comportamenti irresponsabili possono provocare gravi lesioni, anche mortali. L'unica garanzia applicabile ai nostri macchinari è la garanzia scritta standard applicabile al particolare prodotto e alla particolare vendita; Terex è esonerata dal fornire qualsiasi altra garanzia, esplicita o implicita. I prodotti e servizi elencati possono essere dei marchi di fabbrica, marchi di servizio o nomi commerciali di TEREX Corporation e/o società affiliate negli Stati Uniti d'America e altre nazioni e tutti i diritti sono riservati. „TEREX“ è un marchio registrato di Terex Corporation negli USA e molti altri Paesi.

Fecha efectiva: Noviembre 2013.

Los precios y las especificaciones de productos pueden sufrir cambios sin aviso previo u obligación. Las fotografías o dibujos de este documento tienen un fin meramente ilustrativo. Consulte el manual de instrucciones del operador correspondiente para más información sobre el uso correcto de este equipo. El hecho de no respetar el manual del operador correspondiente al utilizar el equipo o actuar de forma irresponsable puede suponer lesiones graves o fatales. La única garantía aplicable a nuestro equipo es la garantía escrita estándar correspondiente a cada producto y venta, y TEREX no amplía dicha garantía de forma expresa o implícita. Los productos y servicios mencionados pueden ser marcas registradas, marcas de servicio o nombres de marca de TEREX Corporation o de sus filiales en Estados Unidos de América y otros países, y se reservan todos los derechos. „TEREX“ es una marca comercial registrada de Terex Corporation en Estados Unidos de América y muchos otros países.

Data de vigência: Novembro 2013.

Especificações e preços dos produtos sujeitos a alteração sem aviso prévio ou obrigações. As fotografias e/ou desenhos deste documento servem apenas para fins ilustrativos. Consulte o respectivo Manual de Instruções para instruções sobre o uso correto deste equipamento. A falta de atenção ao respectivo Manual do Operador no uso de nosso equipamento ou a operação da máquina em condições impróprias pode resultar em lesão grave ou morte. A única garantia aplicável aos nossos equipamentos é a garantia padrão por escrito, aplicável ao produto específico e à sua venda, sem que nenhuma outra, expressa ou implícita, seja oferecida pela Terex. Os produtos e serviços listados podem ser marcas comerciais, marcas de serviço ou nomes-fantasia da Terex Corporation e/ou suas subsidiárias nos EUA e em outros países. Todos os direitos reservados. Terex® é marca registrada da Terex Corporation nos EUA e muitos outros países.

Вступает в силу: Ноябрь 2013 г.

Технические характеристики и цены могут изменяться без предварительного уведомления и без каких-либо обязательств для производителя. Фотографии и (или) чертежи, использованные в документе, приведены исключительно в качестве иллюстраций. Инструкции по правилам эксплуатации даются в соответствующих руководствах для операторов данного оборудования. Невыполнение рекомендаций руководства по эксплуатации нашего оборудования или другие безответственные действия могут повлечь серьезные травмы или смерть. Единственной гарантией, действующей в отношении нашего оборудования, является стандартная форма письменной гарантии на данный тип оборудования и на условия его продажи.

Copyright Terex Cranes 2013

Terex Cranes, Global Marketing, Dinglerstraße 24, 66482 Zweibrücken, Germany
Tel. +49 (0) 6332 830, Email: info.cranes@terex.com, www.terexcranes.com



www.terexcranes.com

Brochure Reference: TC-DS-M-E/F/G//S/P/R-AC 250-1-11/13



WORKS FOR YOU.™