

Mobilkran · Mobile Crane
Grue automotrice

LTM 1150/1

Technische Daten
Technical Data
Caractéristiques techniques

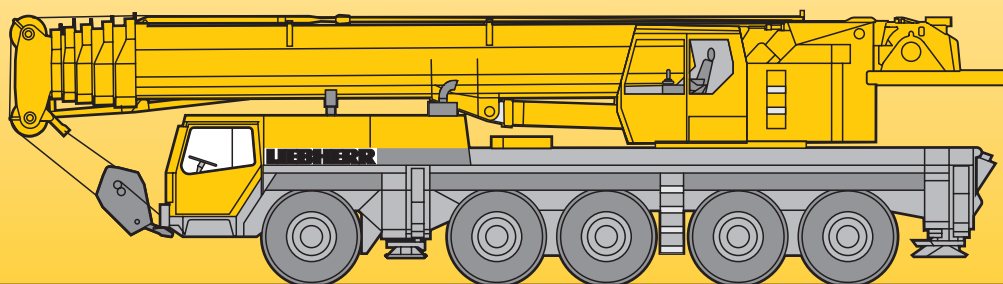

LIEBHERR

Traglasten am Teleskopausleger

Lifting capacities on telescopic boom

Forces de levage à la flèche télescopique

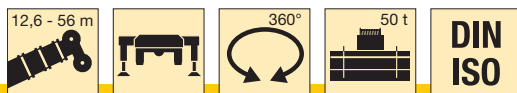

m	12,6 m		16,5 m	20,5 m	24,5 m	28,5 m	32,5 m	36,5 m	40,5 m	44,5 m	48,5 m	52,5 m	56 m	m
	*													
3	150/119	111												3
3,5	111	103	94											3,5
4	99	96	94	90	74									4
4,5	90	89	86	84	71	57								4,5
5	84	82	80	78	68	56	44,5							5
6	71	70	70	69	64	53	45	35						6
7	61	61	61	61	59	50	43	35	27,2					7
8	53	53	53	53	53	47,5	41	34	27,4	21,1				8
9	45,5	45,5	47	47	46,5	44,5	39	32	27,4	21,2	17			9
10	37	37	42	41,5	41	41,5	37	30	26,3	21,5	17,1	16,5	13,5	10
11			37,5	37	36,5	38,5	35,5	28	24,7	21,5	17,4	16	13,5	11
12			34	33,5	34	34,5	33,5	26	23,3	20,5	17,4	15,5	13,5	12
14			24,9	27,9	28,8	28,6	28,1	22,8	20,7	18,5	16,5	14,5	12,8	14
16				24,3	24,4	24,1	23,6	20,6	18,7	16,6	15	13,5	12	16
18				18,1	20,9	20,7	20,2	18,6	16,9	15,2	13,7	12,6	11,3	18
20					18,2	17,9	17,5	17	15,1	13,9	12,6	11,8	10,6	20
22					13,6	15,7	15,2	15,7	13,6	12,7	11,6	11	9,9	22
24						13	13,8	13,8	12,2	11,6	10,7	10,2	9,3	24
26						10,3	12,7	12,2	11,3	10,4	9,9	9,4	8,6	26
28							11,3	10,8	10,3	9,6	9,1	8,7	8	28
30							8,6	9,7	9,5	8,9	8,4	8,1	7,4	30
32								8,5	8,8	8,3	7,8	7,5	6,8	32
34								7,1	8	7,5	7,1	6,9	6,4	34
36									7	6,9	6,7	6,5	5,9	36
38									5,8	6,5	6,3	5,9	5,5	38
40										5,9	5,7	5,3	5,1	40
42										4,4	5,2	4,7	4,8	42
44											4,7	4,2	4,2	44
46											3,5	3,8	3,9	46
48												3,5	3,5	48
50												2,6	3,2	50
52													2,9	52
54													1,6	54

* nach hinten / over rear / en arrière

TAB 138031 / 138034

Anmerkungen zu den Traglasttabellen

- Für die Kranberechnungen gelten die DINVorschriften lt. Gesetz gemäß Bundesarbeitsblatt von 2/85: Die Traglasten DIN/ISO entsprechen den geforderten Standsicherheiten nach DIN 15019, Teil 2 und ISO 4305. Für die Stahltragwerke gilt DIN 15018, Teil 3. Die bauliche Ausbildung des Krans entspricht DIN 15018, Teil 2 sowie der F. E. M.
- Bei den DIN/ISO-Traglasttabellen sind in Abhängigkeit von der Auslegerlänge Windstärken von 5 bis 7 Beaufort zulässig.
- Die Traglasten sind in Tonnen angegeben.
- Das Gewicht des Lasthakens bzw. der Hakenflasche ist von den Traglasten abzuziehen.
- Die Ausladungen sind von Mitte Drehkranz gemessen.
- Die Traglasten für den Teleskopausleger gelten nur bei demontierter Klappspitze.
- Traglaständerungen vorbehalten.
- Traglasten über 100 t/119 t nur mit Zusatzflasche/Zusatzeinrichtung.

Remarks referring to load charts

- When calculating crane stresses and loads, German Industrial Standards (DIN) are applicable, in conformity with German legislation (published 2/85): The lifting capacities (stability margin) DIN/ISO are as laid down in DIN 15019, part 2, and ISO 4305. The crane's structural steel works is in accordance with DIN 15018, part 3. Design and construction of the crane comply with DIN 15018, part 2, and with F. E. M. regulations.
- For the DIN/ISO load charts, depending on jib length, crane operation may be permissible at wind speeds up to 5 resp. 7 Beaufort.
- Lifting capacities are given in metric tons.
- The weight of the hook blocks and hooks must be deducted from the lifting capacities.
- Working radii are measured from the slewing centreline.
- The lifting capacities given for the telescopic boom only apply if the folding jib is taken off.
- Subject to modification of lifting capacities.
- Lifting capacities above 100 t/119 t only with additional pulley block/special equipment.

Traglasten am Teleskopausleger

Lifting capacities on telescopic boom

Forces de levage à la flèche télescopique

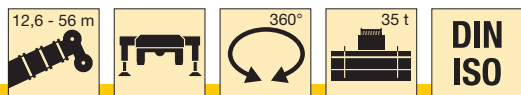

m	12,6 m		16,5 m	20,5 m	24,5 m	28,5 m	32,5 m	36,5 m	40,5 m	44,5 m	48,5 m	52,5 m	56 m	m
	*	*												
3	121	113												3
3,5	111	104	94											3,5
4	99	95	94	90	74									4
4,5	89	87	86	84	71	57								4,5
5	80	79	80	78	68	56	44,5							5
6	67	67	67	67	64	53	45	35						6
7	57	57	57	57	57	50	43	35	27,2					7
8	49,5	49	49,5	49	48,5	48	41	33,5	27,4	21,1				8
9	43,5	42,5	43	42,5	42	44	39	31	27,4	21,2	17			9
10	37	37	38	37,5	39	38,5	37	30	26,3	21,5	17,1	16,5	13,5	10
11			34	34	34,5	34,5	33,5	28	24,7	21,5	17,4	16	13,5	11
12			30,5	31	31	31	30	26	23,3	20,5	17,4	15,5	13,5	12
14			24,7	25,3	25,3	25,1	24,5	22,8	20,7	18,5	16,5	14,5	12,8	14
16				20,9	21	20,7	20,2	20,1	18,5	16,6	15	13,5	12	16
18				17,5	17,6	17,3	17,4	17,5	15,7	15,2	13,7	12,6	11,3	18
20					14,9	14,6	15,2	14,8	14,1	13,2	12,6	11,8	10,6	20
22					12,8	12,5	13	12,6	12,3	12,1	11,5	11	9,9	22
24						10,9	11,3	10,9	11,1	10,8	10,2	10,1	9,3	24
26						9,6	9,9	10	9,7	9,4	9,5	8,9	8,6	26
28							8,8	9	8,6	8,6	8,5	7,9	7,8	28
30							7,8	8	7,6	7,6	7,5	7	6,9	30
32								7,2	6,7	6,9	6,6	6,2	6,2	32
34								6,5	5,9	6,1	5,8	5,4	5,5	34
36									5,3	5,4	5,1	4,7	4,8	36
38									4,7	4,8	4,5	4,1	4,2	38
40										4,3	4	3,6	3,6	40
42										3,8	3,5	3,1	3,2	42
44											3,1	2,7	2,7	44
46											2,8	2,3	2,3	46
48												1,9	2	48
50												1,7	1,7	50
52													1,4	52
54													1,1	54

* nach hinten / over rear / en arrière

TAB 138032 / 138035

Remarques relatives aux tableaux des charges

1. La grue est calculée selon normes DIN conformément au décret fédéral 2/85. Les charges DIN/ISO respectent les sécurités au basculement requises par les normes DIN 15019, partie 2 et ISO 4305. La structure de la grue est conçue selon la norme DIN 15018, partie 3. La conception générale est réalisée selon la norme DIN 15018, partie 2, ainsi que selon les recommandations de la F. E. M.
2. Les charges DIN/ISO tiennent compte d'efforts au vent selon Beaufort de 5 à 7 en fonction de la longueur de flèche.
3. Les charges sont indiquées en tonnes.
4. Les poids du crochet ou de la moufle sont à déduire des charges indiquées.
5. Les portées sont prises à partir de l'axe de rotation de la partie tournante.
6. Les charges données en configuration flèche télescopiques s'entendent sans la fléchette pliante repliée contre le télescope en position route ou en position de travail en tête de télescope.
7. Charges données sous réserve de modification.
8. Forces de levage plus de 100 t/119 t seulement avec moufle additionnel/équipement supplémentaire.

Traglasten am Teleskopausleger

Lifting capacities on telescopic boom

Forces de levage à la flèche télescopique

12,6 - 56 m



DIN
ISO







	12,6 m	16,5 m	20,5 m	24,5 m	28,5 m	32,5 m	36,5 m	40,5 m	44,5 m	48,5 m	52,5 m	56 m	
3	113												3
3,5	103	94											3,5
4	93	93	90	74									4
4,5	84	84	84	71	57								4,5
5	76	77	77	68	56	44,5							5
6	63	64	64	63	53	45	35						6
7	53	54	53	53	50	43	35	27,2					7
8	45	46	45,5	45,5	44,5	41	34	27,4	21,1				8
9	39	40	39,5	40,5	38	35,5	32	27,4	21,2	17			9
10	33,5	35	35,5	35	33	30,5	29,1	26,3	21,5	17,1	16,5	13,5	10
11		30,5	31	30,5	28,9	27,1	25,9	24,3	21,5	17,4	16	13,5	11
12		26,6	27,5	27,2	25,7	24	24	22,2	20,5	17,4	15,5	13,5	12
14		20,4	21,2	21,3	20,8	20,8	19,5	18,2	17,4	16,5	14,5	12,8	14
16			16,9	17,1	16,8	17,3	16,2	15,6	15	14	13,5	12	16
18			13,9	14,5	13,9	14,4	14,1	13,6	12,7	12,5	11,8	11,3	18
20				12,3	11,6	12,1	12,3	11,6	11,5	10,9	10,1	10	20
22				10,5	9,8	10,7	10,5	10,4	10	9,4	8,6	8,6	22
24					8,8	9,3	9,1	9,1	8,7	8,2	7,4	7,4	24
26					8	8,1	8	7,9	7,6	7,1	6,4	6,4	26
28						7,2	7	6,9	6,6	6,2	5,5	5,5	28
30							6,4	6,1	5,7	5,3	4,8	4,8	30
32								5,4	5,3	5	4,6	4,1	32
34								4,7	4,7	4,3	4	3,5	34
36									4,1	3,7	3,5	3	36
38									3,6	3,2	3	2,5	38
40										2,8	2,5	2,1	40
42										2,4	2,1	1,7	42
44											1,8	1,3	44
46											1,5	1	46

TAB 138036

Traglasten am Teleskopausleger

Lifting capacities on telescopic boom

Forces de levage à la flèche télescopique

	 12,6 - 56 m		 360°	 15 t	DIN ISO											
	 m	12,6 m	16,5 m	20,5 m	24,5 m	28,5 m	32,5 m	36,5 m	40,5 m	44,5 m	48,5 m	52,5 m	56 m	 m		
3		112												3		
3,5		100	94											3,5		
4		90	90	90	74									4		
4,5		81	81	81	71	57								4,5		
5		72	73	73	68	56	44,5							5		
6		59	59	57	52	49	45	35						6		
7		48,5	49,5	46,5	44,5	41	38	35	27,2					7		
8		40,5	41	39	37	34,5	32	30	27,4	21,1				8		
9		33	34	33	31	29,1	28,1	26,5	24,5	21,2	17			9		
10		26,8	28,5	28,1	26,8	25,1	24,8	23,1	21,5	20,9	17,1	16,5	13,5	10		
11			23,8	24,5	23,4	22,1	21,8	20,7	19,8	18,5	17,1	16	13,5	11		
12			20,3	21,1	20,6	19,5	19,3	18,4	17,6	16,8	16,1	15,1	13,5	12		
14			15,3	16,1	16,8	15,5	15,9	15,3	14,9	14	13,2	12,2	12	14		
16				12,7	13,4	12,8	13,5	12,8	12,3	11,5	10,8	9,9	9,8	16		
18				10,3	10,9	11	11,2	10,8	10,4	9,6	9	8,2	8,1	18		
20					9,1	9,2	9,4	9,1	8,8	8,1	7,5	6,8	6,7	20		
22					7,7	7,7	7,9	7,8	7,5	6,9	6,3	5,6	5,6	22		
24						6,6	6,7	6,6	6,4	5,8	5,3	4,7	4,7	24		
26						5,6	5,8	5,6	5,4	5	4,5	3,8	3,8	26		
28							4,9	4,7	4,6	4,1	3,8	3,1	3,1	28		
30							4,2	4	3,9	3,5	3,2	2,5	2,5	30		
32								3,4	3,3	3	2,6	2	2	32		
34								2,9	2,8	2,4	2,1	1,5	1,6	34		
36									2,4	2	1,7		1,1	36		
38									2	1,6	1,3			38		
40										1,2				40		

TAB 138037

Traglasten am Teleskopausleger

Lifting capacities on telescopic boom

Forces de levage à la flèche télescopique

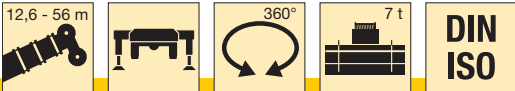







	12,6 m	16,5 m	20,5 m	24,5 m	28,5 m	32,5 m	36,5 m	40,5 m	44,5 m	48,5 m	52,5 m	56 m	
3	110												3
3,5	98	94											3,5
4	87	86	85	74									4
4,5	77	77	72	63	56								4,5
5	68	69	60	54	49,5	44,5							5
6	54	50	47,5	43,5	39,5	36	33						6
7	40,5	39	37	34,5	32	30,5	28,1	25,6					7
8	32	31,5	30	28,2	26,3	25,6	24	22,6	20,8				8
9	25	25,8	25	23,8	22,2	21,9	21	20	18,7	16,8			9
10	20	21,7	21,3	21,1	19,5	19,5	18,4	17,5	16,3	15,2	14	13,5	10
11		18	18,3	18,3	17,6	17,1	16,2	15,4	14,3	13,4	12,2	12	11
12		15,1	15,9	16	15,5	15,1	14,3	13,6	12,6	11,8	10,7	10,5	12
14		11,2	11,9	12,7	12,3	12	11,4	10,9	10	9,3	8,4	8,3	14
16			9,2	9,9	9,9	9,8	9,2	8,8	8,1	7,4	6,6	6,6	16
18			7,3	7,9	8,1	8	7,6	7,2	6,5	6	5,2	5,2	18
20				6,5	6,6	6,7	6,3	6	5,3	4,8	4,1	4,1	20
22					5,3	5,5	5,2	4,9	4,3	3,9	3,2	3,2	22
24					4,3	4,5	4,2	4,1	3,5	3,1	2,4	2,4	24
26					3,5	3,7	3,5	3,4	2,8	2,4	1,7	1,8	26
28						3,1	2,9	2,8	2,2	1,8			28
30						2,5	2,3	2,2	1,7				30
32							1,8	1,7	1,3				32
34							1,4	1,3					34

TAB 138038

Traglasten am Teleskopausleger

Lifting capacities on telescopic boom

Forces de levage à la flèche télescopique

	 12,6 - 56 m		 360°	 5 t	DIN ISO											
 m	12,6 m	16,5 m	20,5 m	24,5 m	28,5 m	32,5 m	36,5 m	40,5 m	44,5 m	48,5 m	52,5 m	56 m	 m			
3	109												3			
3,5	97	94											3,5			
4	86	86	83	72									4			
4,5	76	76	69	60	53								4,5			
5	67	65	57	50	48,5	43,5							5			
6	51	48	44,5	41	37	35	31						6			
7	38	36,5	35	32,5	30	28,8	26,9	25,1					7			
8	29,8	29,2	28,2	27,4	24,7	24	23,1	21,3	20,2				8			
9	23,3	24	23,4	23	21,4	20,3	19,9	18,8	17,5	16,3			9			
10	18,6	20,2	19,8	19,7	18,9	18,3	17,2	16,4	15,2	14,1	12,9	12,6	10			
11		16,8	17	17,1	16,4	16	15,1	14,3	13,3	12,4	11,2	11	11			
12		14,1	14,8	14,9	14,4	14,1	13,3	12,6	11,7	10,9	9,8	9,7	12			
14		10,3	11,1	11,7	11,4	11,1	10,5	10	9,2	8,5	7,6	7,5	14			
16			8,5	9,2	9,1	9	8,5	8,1	7,4	6,7	5,9	5,9	16			
18			6,6	7,3	7,4	7,4	6,9	6,6	5,9	5,4	4,6	4,6	18			
20				5,9	6	6,1	5,7	5,4	4,7	4,3	3,5	3,5	20			
22				4,7	4,8	5	4,7	4,4	3,8	3,3	2,7	2,7	22			
24					3,9	4,1	3,8	3,6	3	2,6	1,9	2	24			
26					3,1	3,3	3,1	2,9	2,4	1,9			26			
28						2,7	2,5	2,3	1,8				28			
30						2,2	1,9	1,9					30			
32							1,5	1,4					32			
34							1,1						34			

TAB 138039

Hubhöhen Lifting heights Hauteurs de levage

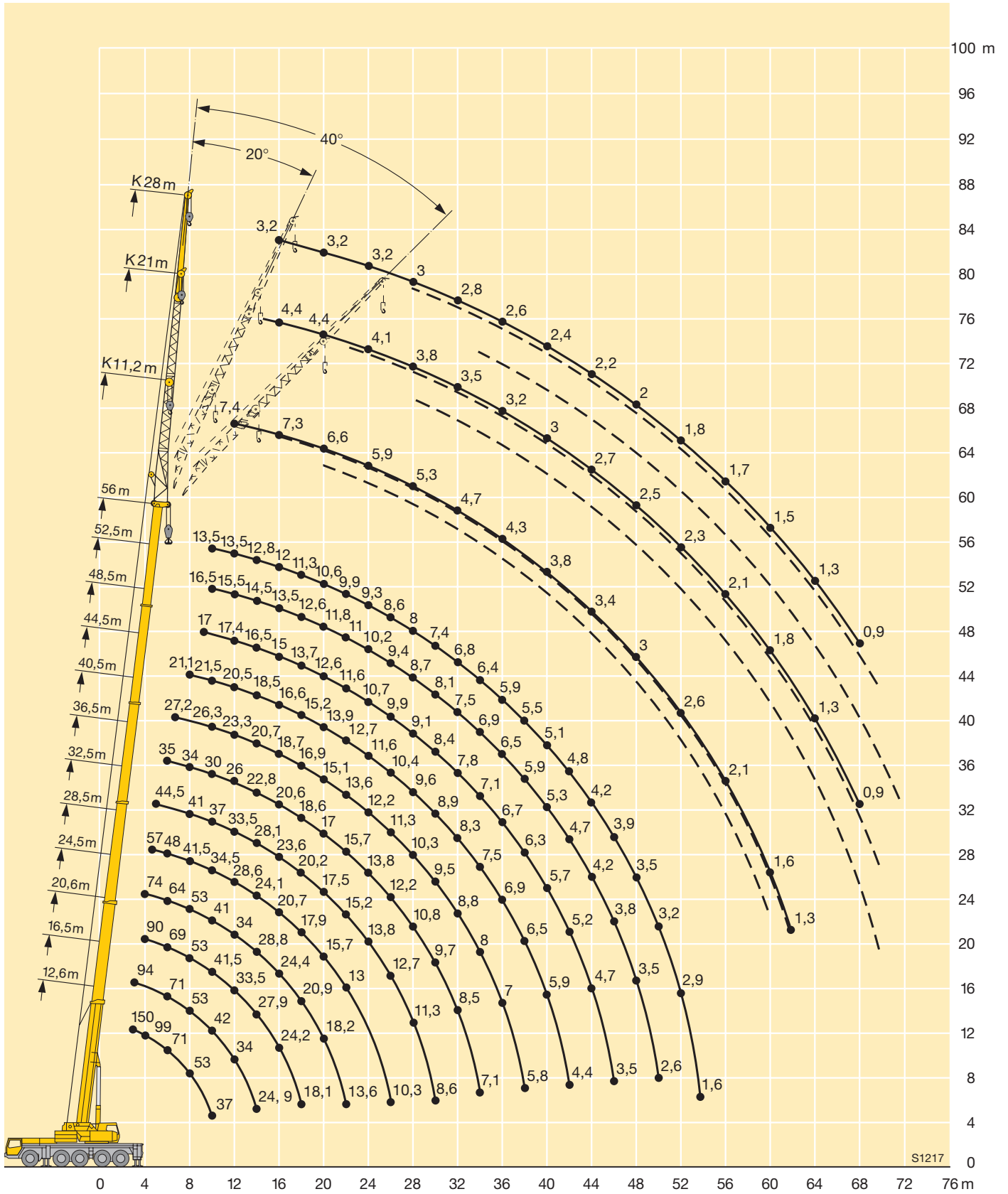

S1217

Traglasten an der Klappspitze Lifting capacities on the folding jib Forces de levage à la fléchette pliante



m	12,6 m			40,5 m			44,5 m			48,5 m			52,5 m			56 m			m
	11,2 m			11,2 m			11,2 m			11,2 m			11,2 m			11,2 m			
	0°	20°	40°	0°	20°	40°	0°	20°	40°	0°	20°	40°	0°	20°	40°	0°	20°	40°	
3,5	15,7																		3,5
4	15,6																		4
4,5	15,2																		4,5
5	14,6																		5
6	13,4	12,3																	6
7	12,3	11,7																	7
8	11,3	10,9		15,7															8
9	10,4	10,3	8,2	15,7			14												9
10	9,5	9,8	8,1	15,7			14			11,7									10
11	8,6	9,3	7,8	15,7			14			11,7			9,5						11
12	7,9	8,8	7,6	15,3	12,3		14			11,7			9,5			7,4			12
14	6,7	7,4	7,2	14,1	11,6		13,3	11,5		11,2	10,5		9,2			7,4			14
16	5,8	6,3	6,8	13,1	10,9	8,2	12,5	10,9	8,2	10,4	10		8,8	7,9		7,3	7		16
18	4,9	5,3	5,7	12	10,4	8	11,7	10,4	8	9,8	9,4	7,8	8,2	7,5		7	6,7		18
20	4,3	4,6	4,8	11,2	9,9	7,8	10,9	9,9	7,8	9,2	8,8	7,7	7,7	7,1	6,8	6,6	6,4	6,2	20
22				10,4	9,4	7,6	10,1	9,5	7,6	8,6	8,2	7,5	7,3	6,7	6,5	6,3	6,1	5,9	22
24				9,5	9	7,4	9,3	9,1	7,4	8,1	7,7	7,3	6,8	6,4	6,2	5,9	5,8	5,6	24
26				8,7	8,5	7,3	8,6	8,6	7,3	7,6	7,3	7	6,4	6	5,9	5,6	5,5	5,3	26
28				8	7,9	7,1	7,9	8	7,2	7,1	6,9	6,7	6	5,7	5,6	5,3	5,2	5,1	28
30				7,4	7,3	7	7,3	7,4	7,1	6,7	6,5	6,3	5,7	5,4	5,4	5	4,9	4,9	30
32				6,9	6,8	6,8	6,7	6,9	7	6,2	6,1	6	5,4	5,1	5,1	4,7	4,6	4,6	32
34				6,5	6,4	6,4	6,2	6,3	6,5	5,7	5,8	5,7	5	4,9	4,9	4,5	4,4	4,4	34
36				6	5,9	6	5,8	5,9	6	5,3	5,4	5,4	4,8	4,6	4,7	4,3	4,2	4,2	36
38				5,6	5,6	5,6	5,3	5,5	5,6	5	5,1	5,1	4,5	4,4	4,4	4	4	4	38
40				5,2	5,2	5,2	4,7	5	5,1	4,7	4,7	4,8	4,3	4,2	4,2	3,8	3,8	3,8	40
42				4,6	4,8	4,9	4,4	4,4	4,6	4,2	4,4	4,5	4	4	4,1	3,6	3,6	3,7	42
44				4,2	4,3	4,4	4,1	4,1	4,2	3,8	4	4,1	3,8	3,8	3,9	3,4	3,5	3,5	44
46				3,8	3,9	3,9	3,8	3,8	4	3,6	3,6	3,7	3,6	3,7	3,7	3,2	3,3	3,4	46
48				3,5	3,5		3,5	3,6	3,6	3,4	3,4	3,5	3,2	3,4	3,5	3	3,1	3,2	48
50							3,2	3,3	3,3	3,2	3,2	3,3	2,9	3,1	3,2	2,8	2,9	3	50
52							2,9	3		3	3,1	3,1	2,6	2,8	2,8	2,6	2,7	2,8	52
54										2,8	2,8	2,8	2,4	2,5	2,6	2,4	2,5	2,6	54
56										2,5	2,6		2,1	2,2	2,3	2,1	2,3	2,3	56
58													1,8	1,9	1,9	1,8	2	2	58
60																1,6	1,7	1,7	60
62																1,3	1,4		62

* einteilige Klappspitze / one-parted folding jib / fléchette pliante à 1 élément

TAB 138057 / 138063 / 138069

Traglasten an der Klappspitze

Lifting capacities on the folding jib

Forces de levage à la fléchette pliante



m	12,6 m			40,5 m			44,5 m			48,5 m			52,5 m			56 m			m
	21 m			21 m			21 m			21 m			21 m			21 m			
	0°	20°	40°	0°	20°	40°	0°	20°	40°	0°	20°	40°	0°	20°	40°	0°	20°	40°	
4,5	7																		4,5
5	6,9																		5
6	6,8																		6
7	6,6																		7
8	6,5																		8
9	6,4			7															9
10	6,3	5,7		7			6,5												10
11	6,2	5,7		6,9			6,5			5,9									11
12	6	5,7		6,8			6,5			5,9			5,1						12
14	5,7	5,3		6,7			6,4			5,9			5,1			4,4			14
16	5,4	5	4,4	6,6			6,3			5,8			5,1			4,4			16
18	5	4,8	4,2	6,5	5,7		6,1	5,6		5,7			5			4,4			18
20	4,5	4,5	3,9	6,3	5,6		6	5,4		5,6	5,1		5			4,4			20
22	4,1	4,3	3,7	6,2	5,4		6	5,3		5,5	5		4,7	4,4		4,3	4		22
24	3,7	4	3,6	6	5,2	4,2	5,8	5,1	4,1	5,4	4,9		4,5	4,3		4,1	3,9		24
26	3,4	3,7	3,5	5,8	5,1	4,1	5,7	5	4,1	5,3	4,8	3,9	4,3	4,1		4	3,8		26
28	3,1	3,4	3,4	5,7	4,9	4	5,5	4,8	4	5,1	4,6	3,9	4,2	4	3,7	3,8	3,6	3,5	28
30	2,7	3	3	5,5	4,8	3,9	5,4	4,7	3,9	4,8	4,5	3,8	4	3,8	3,6	3,7	3,5	3,4	30
32				5,4	4,6	3,8	5,3	4,6	3,8	4,6	4,3	3,7	3,8	3,7	3,5	3,5	3,4	3,3	32
34				5,1	4,5	3,7	5,1	4,5	3,7	4,4	4,2	3,6	3,7	3,5	3,4	3,4	3,3	3,2	34
36				4,9	4,4	3,7	4,9	4,4	3,7	4,2	4	3,6	3,5	3,4	3,3	3,2	3,1	3,1	36
38				4,6	4,3	3,6	4,6	4,3	3,6	4	3,9	3,5	3,4	3,3	3,2	3,1	3	3	38
40				4,4	4,1	3,6	4,3	4,2	3,5	3,8	3,7	3,5	3,3	3,2	3,1	3	2,9	2,9	40
42				4,1	4	3,5	4	4,1	3,5	3,6	3,6	3,4	3,1	3	3	2,9	2,8	2,8	42
44				3,9	3,9	3,5	3,8	4	3,5	3,5	3,4	3,4	3	2,9	2,9	2,7	2,7	2,7	44
46				3,7	3,7	3,5	3,6	3,8	3,4	3,3	3,3	3,3	2,9	2,8	2,9	2,6	2,6	2,6	46
48				3,5	3,6	3,5	3,4	3,6	3,4	3,2	3,2	3,2	2,8	2,8	2,8	2,5	2,5	2,6	48
50				3,3	3,4	3,4	3	3,3	3,4	3	3,1	3,1	2,7	2,7	2,7	2,4	2,4	2,5	50
52				3,1	3,2	3,3	2,9	3	3,2	2,8	3	3	2,6	2,6	2,6	2,3	2,3	2,4	52
54				2,9	3	3,1	2,7	2,8	2,9	2,5	2,8	2,9	2,5	2,5	2,6	2,2	2,3	2,3	54
56				2,6	2,8		2,5	2,6	2,7	2,3	2,5	2,6	2,3	2,4	2,5	2,1	2,2	2,2	56
58				2,4	2,5		2,4	2,5	2,5	2,2	2,3	2,4	2,1	2,3	2,4	2	2,1	2,1	58
60							2,2	2,3		2,1	2,2	2,2	1,8	2,1	2,2	1,8	2	2	60
62							2	2		2	2,1	2,1	1,6	1,9	2	1,5	1,8	1,9	62
64										1,8	1,9		1,4	1,6	1,6	1,3	1,5	1,7	64
66													1,2	1,3	1,3	1,1	1,3	1,4	66
68													1	1,1		0,9	1	1,1	68
70																0,8	0,8		70

* zweiteilige Klappspitze / bi-parted folding jib / fléchette pliante à 2 éléments

TAB 138057 / 138063 / 138069

Traglasten an der Klappspitze Lifting capacities on the folding jib Forces de levage à la fléchette pliante



m	12,6 m			40,5 m			44,5 m			48,5 m			52,5 m			56 m			m	
	28 m			28 m			28 m			28 m			28 m			28 m				
	0°	20°	40°	0°	20°	40°	0°	20°	40°	0°	20°	40°	0°	20°	40°	0°	20°	40°		
7	5																		7	
8	4,9																		8	
9	4,9																		9	
10	4,8			5															10	
11	4,7			5															11	
12	4,6			5			4,6												12	
14	4,3	4		4,9			4,6			4,1									14	
16	4,1	3,9		4,9			4,6			4,1			3,6				3,2		16	
18	3,8	3,6		4,8			4,5			4,1			3,6				3,2		18	
20	3,6	3,4		4,7			4,5			4			3,6				3,2		20	
22	3,4	3,2	2,7	4,6	3,9		4,4	3,8		4			3,5				3,2		22	
24	3,2	3	2,6	4,4	3,8		4,3	3,7		3,9	3,5		3,5				3,2		24	
26	3	2,9	2,5	4,3	3,7		4,1	3,6		3,8	3,4		3,4	3,1			3,1		26	
28	2,9	2,7	2,3	4,1	3,5	2,7	4	3,5		3,7	3,3		3,3	3			3	2,8	28	
30	2,7	2,6	2,3	4	3,4	2,7	3,9	3,4	2,6	3,7	3,2		3,1	2,9			2,9	2,7	30	
32	2,5	2,6	2,2	3,8	3,3	2,6	3,8	3,3	2,6	3,6	3,1	2,4	3	2,8			2,8	2,6	32	
34	2,3	2,5	2,1	3,7	3,2	2,5	3,6	3,2	2,5	3,5	3	2,4	2,9	2,7	2,3		2,7	2,5	2,2	34
36	2,1	2,4	2,1	3,6	3,1	2,4	3,5	3,1	2,4	3,4	3	2,4	2,8	2,6	2,3		2,6	2,5	2,2	36
38	1,8	2,1		3,4	3	2,4	3,4	3	2,4	3,2	2,9	2,3	2,7	2,5	2,2		2,5	2,4	2,2	38
40				3,3	2,9	2,3	3,3	2,9	2,3	3,1	2,8	2,3	2,6	2,5	2,2		2,4	2,3	2,2	40
42				3,2	2,8	2,3	3,2	2,8	2,3	3	2,8	2,2	2,5	2,4	2,2		2,3	2,2	2,1	42
44				3,1	2,8	2,3	3,1	2,8	2,2	2,8	2,7	2,2	2,4	2,3	2,1		2,2	2,1	2,1	44
46				3	2,7	2,2	3	2,7	2,2	2,7	2,6	2,2	2,3	2,2	2,1		2,1	2,1	2	46
48				2,9	2,6	2,2	2,9	2,6	2,2	2,6	2,6	2,2	2,2	2,2	2,1		2	2	2	48
50				2,9	2,6	2,2	2,9	2,6	2,2	2,5	2,5	2,1	2,1	2,1	2,1		1,9	1,9	1,9	50
52				2,8	2,5	2,1	2,7	2,6	2,2	2,4	2,4	2,1	2,1	2	2		1,8	1,8	1,9	52
54				2,6	2,5	2,1	2,5	2,5	2,1	2,3	2,3	2,1	2	1,9	2		1,8	1,8	1,8	54
56				2,5	2,5	2,1	2,3	2,5	2,1	2,2	2,2	2,1	1,9	1,9	1,9		1,7	1,7	1,8	56
58				2,4	2,4	2,1	2,1	2,4	2,1	2	2,2	2,1	1,8	1,8	1,9		1,6	1,7	1,7	58
60				2,2	2,3	2,1	2	2,1	2,1	1,8	2,1	2,1	1,8	1,8	1,8		1,5	1,6	1,7	60
62				2	2,2		1,9	2	2	1,7	1,9	2,1	1,6	1,7	1,8		1,5	1,5	1,6	62
64				1,8	1,9		1,7	1,9	1,9	1,6	1,6	1,8	1,4	1,7	1,7		1,3	1,5	1,5	64
66							1,5	1,7		1,5	1,6	1,6	1,1	1,5	1,7		1	1,4	1,5	66
68							1,3			1,4	1,5	1,5	0,9	1,2	1,4		0,8	1,2	1,4	68
70										1,2	1,4			1	1,1		1	1,1		70
72										1				0,8	0,8				0,9	72

* dreiteilige Klappspitze / three-parted folding jib / fléchette pliante à 3 éléments

TAB 138057 / 138063 / 138069

Traglasten an der Klappspitze mit verlängertem Teleskopausleger

Lifting capacities on the folding jib with boom extension

Forces de levage à la fléchette pliante avec télescope rallongé



m	12,6 m + 7 m			44,5 m + 7 m			48,5 m + 7 m			52,5 m + 7 m			56 m + 7 m			m
	11,2 m			11,2 m			11,2 m			11,2 m			11,2 m			
	0°	20°	40°	0°	20°	40°	0°	20°	40°	0°	20°	40°	0°	20°	40°	
4	7,5															4
4,5	7,5															4,5
5	7,5															5
6	7,1															6
7	6,6	6,3														7
8	6,2	6,3														8
9	5,8	6,1														9
10	5,4	5,7	5,6													10
11	5	5,4	5,6	7,5												11
12	4,7	5	5,2	7,5			7									12
14	4,1	4,4	4,7	7,1			6,7			6,2			5,2			14
16	3,7	3,9	4,2	6,7	6,3		6,4	6,1		6			5,1			16
18	3,3	3,5	3,7	6,2	5,9	5,6	6,1	5,8		5,7	5,5		5	4,8		18
20	3	3,2	3,3	5,8	5,6	5,3	5,7	5,4	5,2	5,4	5,2	5	4,8	4,6		20
22	2,7	2,9	3	5,5	5,2	5	5,3	5,1	4,9	5,1	4,9	4,8	4,5	4,4	4,3	22
24	2,4	2,6	2,7	5,1	4,9	4,8	5	4,8	4,7	4,8	4,7	4,6	4,3	4,2	4,2	24
26	2,1	2,3	2,4	4,8	4,6	4,5	4,7	4,6	4,5	4,6	4,4	4,4	4,1	4	4	26
28	1,9	2		4,5	4,4	4,3	4,4	4,3	4,3	4,3	4,2	4,2	3,9	3,8	3,8	28
30				4,2	4,1	4,1	4,2	4,1	4,1	4,1	4	4	3,8	3,7	3,6	30
32				4	3,9	3,9	4	3,9	3,9	3,9	3,8	3,8	3,6	3,5	3,5	32
34				3,8	3,7	3,7	3,8	3,7	3,7	3,8	3,7	3,7	3,4	3,4	3,4	34
36				3,6	3,5	3,5	3,7	3,5	3,5	3,6	3,5	3,5	3,3	3,2	3,2	36
38				3,4	3,4	3,4	3,5	3,4	3,4	3,4	3,4	3,4	3,1	3,1	3,1	38
40				3,2	3,2	3,2	3,3	3,3	3,3	3,3	3,2	3,2	3	3	3	40
42				3	3,1	3,1	3,1	3,1	3,1	3,1	3,1	3,1	2,8	2,9	2,9	42
44				2,9	2,9	3	3	3	3	3	3	3	2,7	2,7	2,8	44
46				2,8	2,8	2,8	2,9	2,9	2,9	2,9	2,9	2,9	2,6	2,6	2,7	46
48				2,6	2,6	2,7	2,7	2,7	2,8	2,8	2,8	2,8	2,5	2,5	2,6	48
50				2,5	2,5	2,6	2,6	2,6	2,7	2,7	2,7	2,7	2,4	2,4	2,4	50
52				2,4	2,4	2,4	2,5	2,5	2,5	2,5	2,6	2,6	2,3	2,3	2,3	52
54				2,2	2,3	2,3	2,4	2,4	2,4	2,4	2,5	2,5	2,1	2,2	2,2	54
56				2,1	2,1	2,1	2,3	2,3	2,3	2,1	2,3	2,4	2	2,1	2,1	56
58				1,9	2		2,2	2,2	2,2	1,9	2	2,1	1,8	1,9	2	58
60							2	2,1	2,1	1,6	1,7	1,8	1,5	1,7	1,8	60
62							1,8	1,9		1,3	1,5	1,5	1,3	1,4	1,5	62
64										1,1	1,2	1,2	1	1,2	1,2	64
66										0,9	1		0,8	0,9	0,9	66

* einteilige Klappspitze / one-parted folding jib / fléchette pliante à 1 élément

TAB 138093 / 138099 / 138105

Hubhöhen Lifting heights Hauteurs de levage

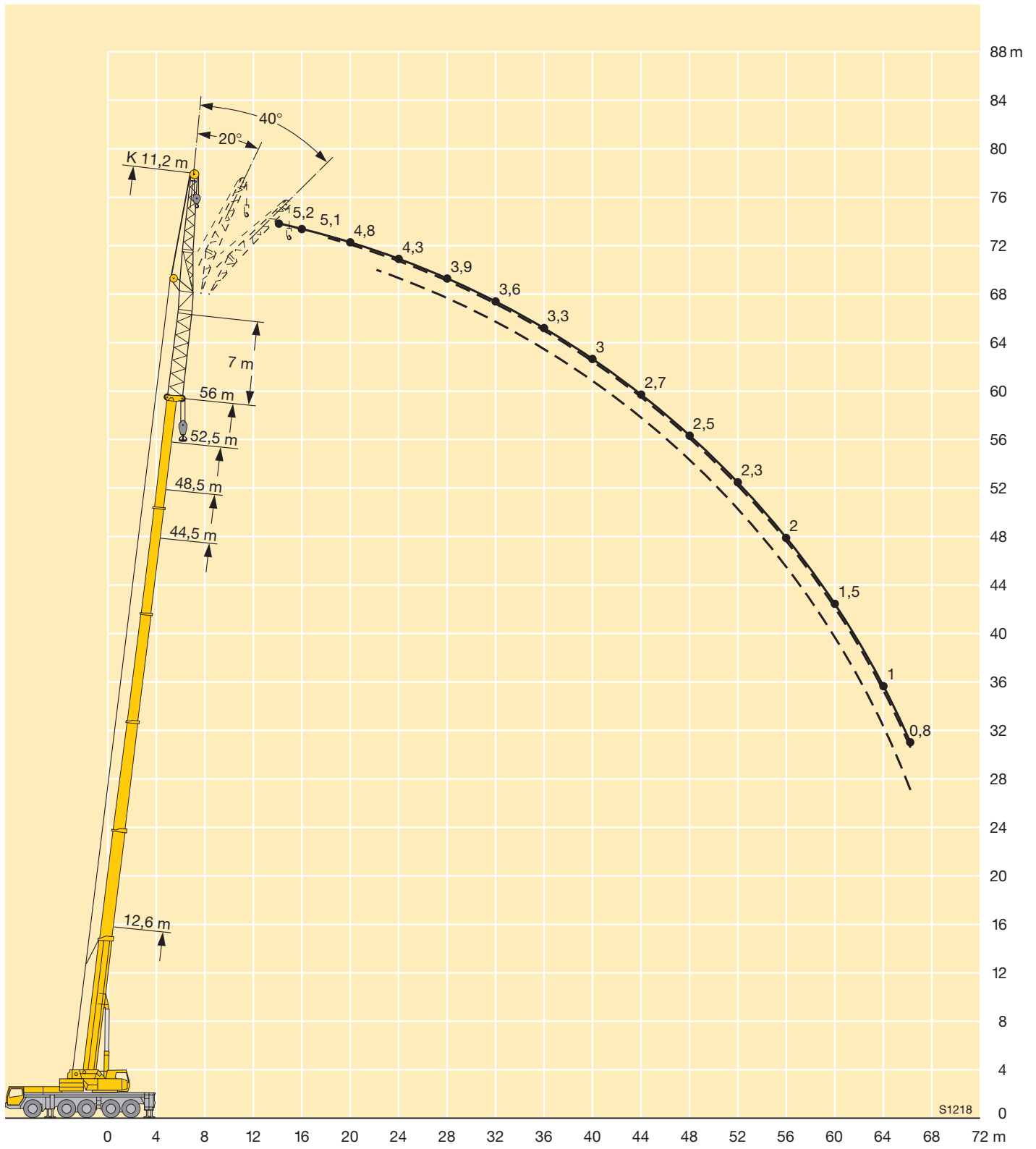

Traglasten an der Klappspitze mit verlängertem Teleskopausleger

Lifting capacities on the folding jib with boom extension

Forces de levage à la fléchette pliante avec télescope rallongé



m	12,6 m + 7 m			44,5 m + 7 m			48,5 m + 7 m			52,5 m + 7 m			56 m + 7 m			m
	18,2 m			18,2 m			18,2 m			18,2 m			18,2 m			
	0°	20°	40°	0°	20°	40°	0°	20°	40°	0°	20°	40°	0°	20°	40°	
7	5															7
8	4,9															8
9	4,7															9
10	4,5															10
11	4,3	4,1														11
12	4	4,1		5												12
14	3,6	3,8		5			4,7			4,3						14
16	3,3	3,5	3,6	5			4,7			4,3			3,7			16
18	3	3,2	3,3	4,8			4,6			4,2			3,7			18
20	2,7	2,9	3	4,5	4,1		4,4	4		4,1			3,6			20
22	2,5	2,7	2,8	4,3	3,9		4,1	3,8		3,9	3,7		3,5	3,4		22
24	2,3	2,4	2,6	4	3,7	3,6	3,9	3,7		3,8	3,6		3,4	3,3		24
26	2,1	2,2	2,4	3,8	3,6	3,4	3,7	3,5	3,4	3,6	3,4	3,2	3,3	3,1		26
28	1,9	2	2,2	3,6	3,4	3,3	3,6	3,4	3,2	3,4	3,3	3,1	3,1	3	2,9	28
30	1,7	1,9	2	3,4	3,2	3,1	3,4	3,2	3,1	3,3	3,1	3	3	2,9	2,8	30
32	1,5	1,7	1,8	3,2	3,1	3	3,2	3,1	3	3,1	3	2,9	2,9	2,8	2,7	32
34	1,4	1,5		3,1	3	2,9	3,1	3	2,9	3	2,9	2,8	2,7	2,7	2,6	34
36				2,9	2,8	2,8	2,9	2,8	2,8	2,9	2,8	2,7	2,6	2,6	2,5	36
38				2,8	2,7	2,6	2,8	2,7	2,7	2,7	2,7	2,6	2,5	2,5	2,5	38
40				2,6	2,6	2,6	2,6	2,6	2,6	2,6	2,6	2,5	2,4	2,4	2,4	40
42				2,5	2,5	2,5	2,5	2,5	2,5	2,5	2,5	2,5	2,3	2,3	2,3	42
44				2,4	2,3	2,4	2,4	2,4	2,4	2,4	2,4	2,4	2,2	2,2	2,2	44
46				2,3	2,2	2,3	2,3	2,3	2,3	2,3	2,3	2,3	2,1	2,1	2,1	46
48				2,2	2,1	2,2	2,2	2,2	2,2	2,2	2,2	2,2	2	2	2	48
50				2,1	2	2,1	2,1	2,1	2,1	2,1	2,1	2,1	1,9	1,9	2	50
52				2	2	2	2	2	2	2,1	2	2,1	1,8	1,9	1,9	52
54				1,9	1,9	1,9	1,9	1,9	2	2	2	2	1,8	1,8	1,8	54
56				1,8	1,8	1,9	1,8	1,9	1,9	1,9	1,9	1,9	1,7	1,7	1,8	56
58				1,7	1,7	1,8	1,8	1,8	1,8	1,8	1,8	1,9	1,6	1,6	1,7	58
60				1,6	1,6	1,7	1,7	1,7	1,8	1,6	1,8	1,8	1,5	1,6	1,6	60
62				1,5	1,5	1,5	1,6	1,6	1,7	1,4	1,6	1,7	1,3	1,5	1,5	62
64				1,4	1,4		1,5	1,6	1,6	1,1	1,4	1,5	1	1,3	1,4	64
66							1,3	1,5	1,5	0,9	1,1	1,2	0,8	1,1	1,2	66
68							1,1	1,3			0,9	0,9		0,8	0,9	68

* zweiteilige Klappspitze / bi-parted folding jib / fléchette pliante à 2 éléments

TAB 138093 / 138099 / 138105

Hubhöhen Lifting heights Hauteurs de levage

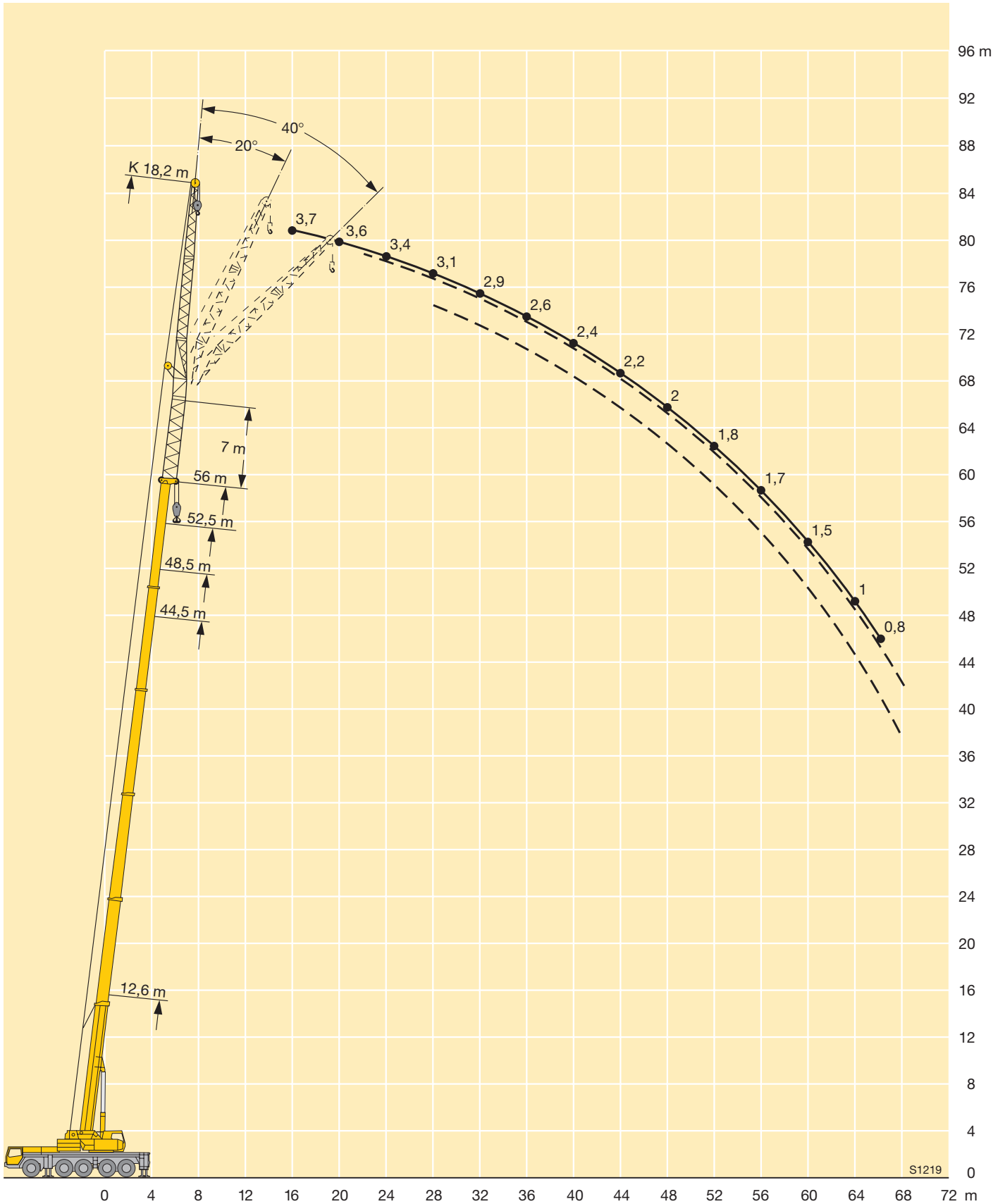

Traglasten an der Klappspitze mit verlängertem Teleskopausleger

Lifting capacities on the folding jib with boom extension

Forces de levage à la fléchette pliante avec télescope rallongé



m	12,6 m + 7 m			44,5 m + 7 m			48,5 m + 7 m			52,5 m + 7 m			56 m + 7 m			m
	21 m			21 m			21 m			21 m			21 m			
	0°	20°	40°	0°	20°	40°	0°	20°	40°	0°	20°	40°	0°	20°	40°	
8	4,2															8
9	4,1															9
10	4															10
11	3,9															11
12	3,7	3,6														12
14	3,4	3,6		4,2			4			3,7						14
16	3,1	3,3		4,2			4			3,7			3,3			16
18	2,9	3	3,1	4,1			3,9			3,7			3,3			18
20	2,6	2,8	3	4			3,9			3,6			3,3			20
22	2,4	2,6	2,8	3,8	3,6		3,7	3,4		3,5			3,2			22
24	2,2	2,4	2,6	3,7	3,4		3,6	3,4		3,4	3,2		3,1	3		24
26	2	2,2	2,4	3,5	3,3	3,1	3,4	3,2		3,3	3,1		3	2,9		26
28	1,9	2	2,2	3,3	3,1	3	3,3	3,1	3	3,2	3		2,9	2,8		28
30	1,7	1,9	2	3,2	3	2,9	3,2	3	2,9	3,1	2,9	2,8	2,8	2,7	2,6	30
32	1,6	1,7	1,9	3	2,9	2,8	3	2,9	2,8	2,9	2,8	2,7	2,7	2,6	2,5	32
34	1,4	1,6	1,7	2,9	2,8	2,7	2,9	2,7	2,7	2,8	2,7	2,6	2,5	2,5	2,4	34
36	1,3	1,4	1,4	2,7	2,6	2,6	2,7	2,6	2,6	2,7	2,6	2,5	2,4	2,4	2,4	36
38	1,1	1,2		2,6	2,5	2,5	2,6	2,5	2,5	2,6	2,5	2,4	2,3	2,3	2,3	38
40				2,5	2,4	2,4	2,5	2,4	2,4	2,5	2,4	2,4	2,2	2,2	2,2	40
42				2,4	2,3	2,3	2,4	2,3	2,3	2,4	2,3	2,3	2,2	2,1	2,1	42
44				2,2	2,2	2,2	2,3	2,3	2,2	2,3	2,2	2,2	2,1	2,1	2,1	44
46				2,1	2,1	2,2	2,2	2,2	2,2	2,2	2,2	2,1	2	2	2	46
48				2	2	2,1	2,1	2,1	2,1	2,1	2,1	2,1	1,9	1,9	1,9	48
50				2	2	2	2	2	2	2	2	2	1,8	1,8	1,9	50
52				1,9	1,9	1,9	1,9	1,9	2	1,9	1,9	2	1,8	1,8	1,8	52
54				1,8	1,8	1,8	1,8	1,8	1,9	1,9	1,9	1,9	1,7	1,7	1,7	54
56				1,7	1,7	1,8	1,8	1,8	1,8	1,8	1,8	1,8	1,6	1,6	1,7	56
58				1,6	1,7	1,7	1,7	1,7	1,8	1,7	1,7	1,8	1,5	1,6	1,6	58
60				1,5	1,6	1,6	1,6	1,6	1,7	1,7	1,7	1,7	1,5	1,5	1,6	60
62				1,5	1,5	1,5	1,5	1,6	1,6	1,5	1,6	1,7	1,4	1,4	1,5	62
64				1,4	1,4	1,5	1,5	1,5	1,6	1,3	1,6	1,6	1,2	1,4	1,4	64
66				1,3	1,3		1,4	1,4	1,5	1	1,3	1,4	0,9	1,2	1,4	66
68				1,2	1,2		1,3	1,4	1,4	0,8	1,1	1,2		1	1,1	68
70							1,1	1,2			0,9	0,9		0,8	0,9	70
72							0,9	1								72

* zweiteilige Klappspitze / bi-parted folding jib / fléchette pliante à 2 éléments

TAB 138093 / 138099 / 138105

Hubhöhen Lifting heights Hauteurs de levage

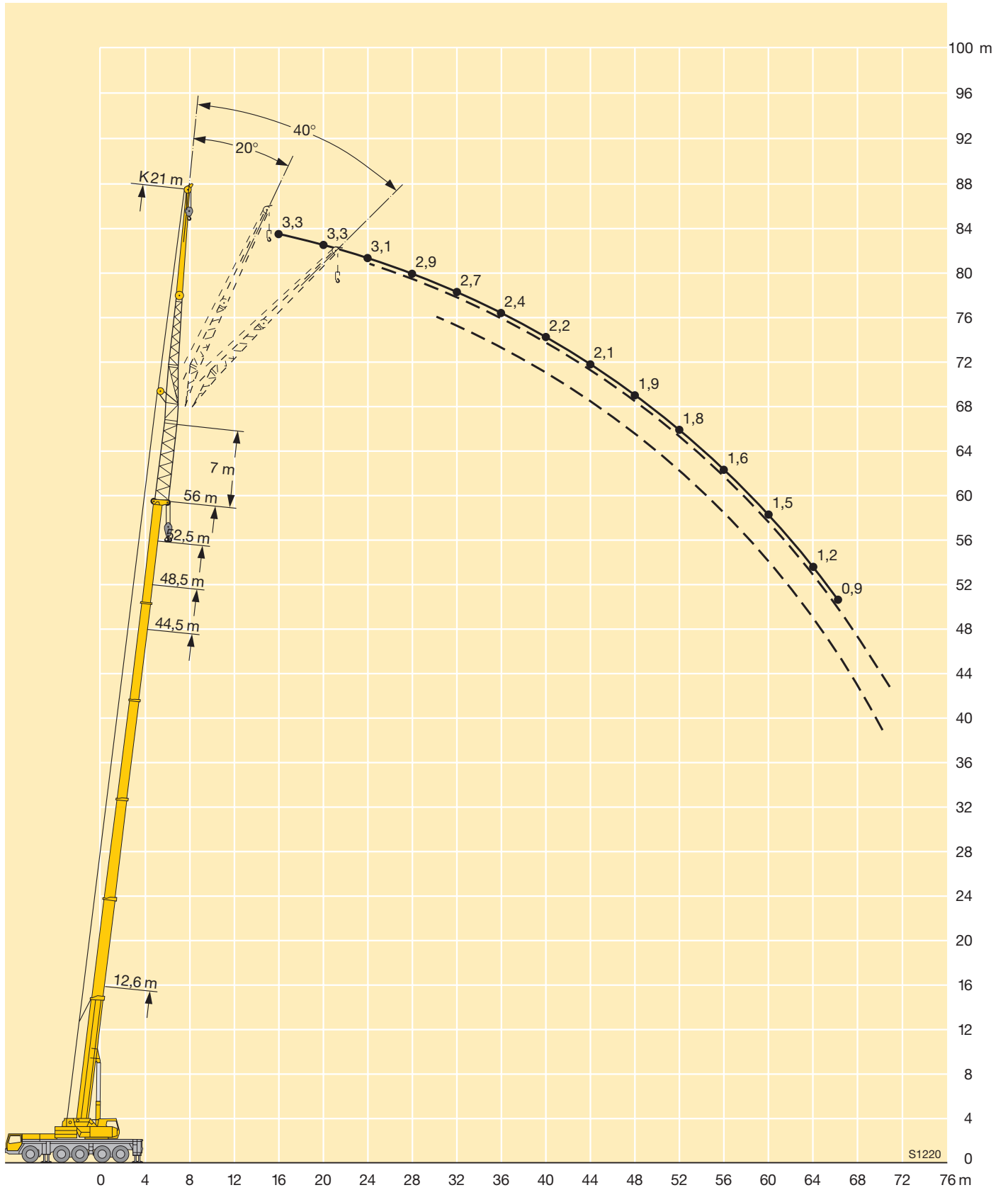

Traglasten an der Klappspitze mit verlängertem Teleskopausleger

Lifting capacities on the folding jib with boom extension

Forces de levage à la fléchette pliante avec télescope rallongé



m	12,6 m + 7 m			44,5 m + 7 m			48,5 m + 7 m			52,5 m + 7 m			56 m + 7 m			m
	28 m			28 m			28 m			28 m			28 m			
	0°	20°	40°	0°	20°	40°	0°	20°	40°	0°	20°	40°	0°	20°	40°	
12	2,9															12
14	2,7			3,1												14
16	2,6	2,5		3,1			2,9			2,6						16
18	2,4	2,5		3,1			2,9			2,6			2,2	2		18
20	2,2	2,3		3			2,8			2,6			2,2	2		20
22	2	2,2		2,9			2,8			2,6			2,2	1,9		22
24	1,9	2	2	2,8			2,7			2,5			2,2	1,9		24
26	1,7	1,9	1,9	2,7	2,5		2,6	2,4		2,5			2,2	1,8		26
28	1,6	1,7	1,8	2,6	2,4		2,5	2,3		2,4	2,2		2,2	1,8	2	28
30	1,4	1,6	1,7	2,5	2,3		2,4	2,2		2,3	2,1		2,1	1,7	2	30
32	1,3	1,5	1,6	2,4	2,2	2	2,4	2,2		2,3	2,1		2,1	1,6	1,9	32
34	1,2	1,4	1,5	2,3	2,1	2	2,3	2,1	1,9	2,2	2		2	1,6	1,9	34
36	1,1	1,3	1,4	2,2	2	1,9	2,1	2	1,9	2,1	2	1,8	1,9	1,5	1,8	36
38	1,1	1,2	1,3	2,1	1,9	1,9	2,1	1,9	1,8	2	1,9	1,8	1,8	1,4	1,8	38
40	1	1,1	1,2	2	1,9	1,8	2	1,9	1,8	1,9	1,8	1,7	1,7	1,4	1,7	40
42	0,9	1	1	1,9	1,8	1,7	1,9	1,8	1,7	1,8	1,7	1,7	1,7	1,3	1,6	42
44	0,9	0,9		1,8	1,7	1,7	1,8	1,7	1,7	1,8	1,7	1,6	1,6	1,3	1,6	44
46				1,7	1,6	1,6	1,7	1,6	1,6	1,7	1,6	1,6	1,5	1,2	1,5	46
48				1,6	1,6	1,5	1,6	1,6	1,6	1,6	1,6	1,5	1,4	1,2	1,4	48
50				1,5	1,5	1,5	1,5	1,5	1,5	1,5	1,5	1,5	1,4	1,1	1,4	50
52				1,4	1,4	1,4	1,5	1,5	1,4	1,5	1,4	1,4	1,3	1,1	1,3	52
54				1,4	1,4	1,4	1,4	1,4	1,4	1,4	1,4	1,4	1,3	1	1,3	54
56				1,3	1,3	1,3	1,3	1,3	1,4	1,3	1,4	1,4	1,2	1	1,2	56
58				1,2	1,3	1,3	1,3	1,3	1,3	1,3	1,3	1,3	1,1	0,9	1,2	58
60				1,2	1,2	1,2	1,2	1,2	1,3	1,2	1,2	1,3	1,1	0,8	1,1	60
62				1,1	1,1	1,2	1,2	1,2	1,2	1,2	1,2	1,2	1		1,1	62
64				1,1	1,1	1,1	1,1	1,1	1,2	1,1	1,1	1,2	1		1	64
66				1	1	1,1	1,1	1,1	1,1	1	1,1	1,1	0,9		1	66
68				0,9	1	1	1	1	1,1	0,8	1	1,1			0,9	68
70				0,9	0,9	1	0,9	1	1		1	1,1			0,8	70
72				0,8	0,9	0,9	0,8	0,9	1			0,9				72
74					0,8			0,9	0,9							74

* dreiteilige Klappspitze / three-parted folding jib / fléchette pliante à 3 éléments

TAB 138093 / 138099 / 138105

Hubhöhen Lifting heights Hauteurs de levage

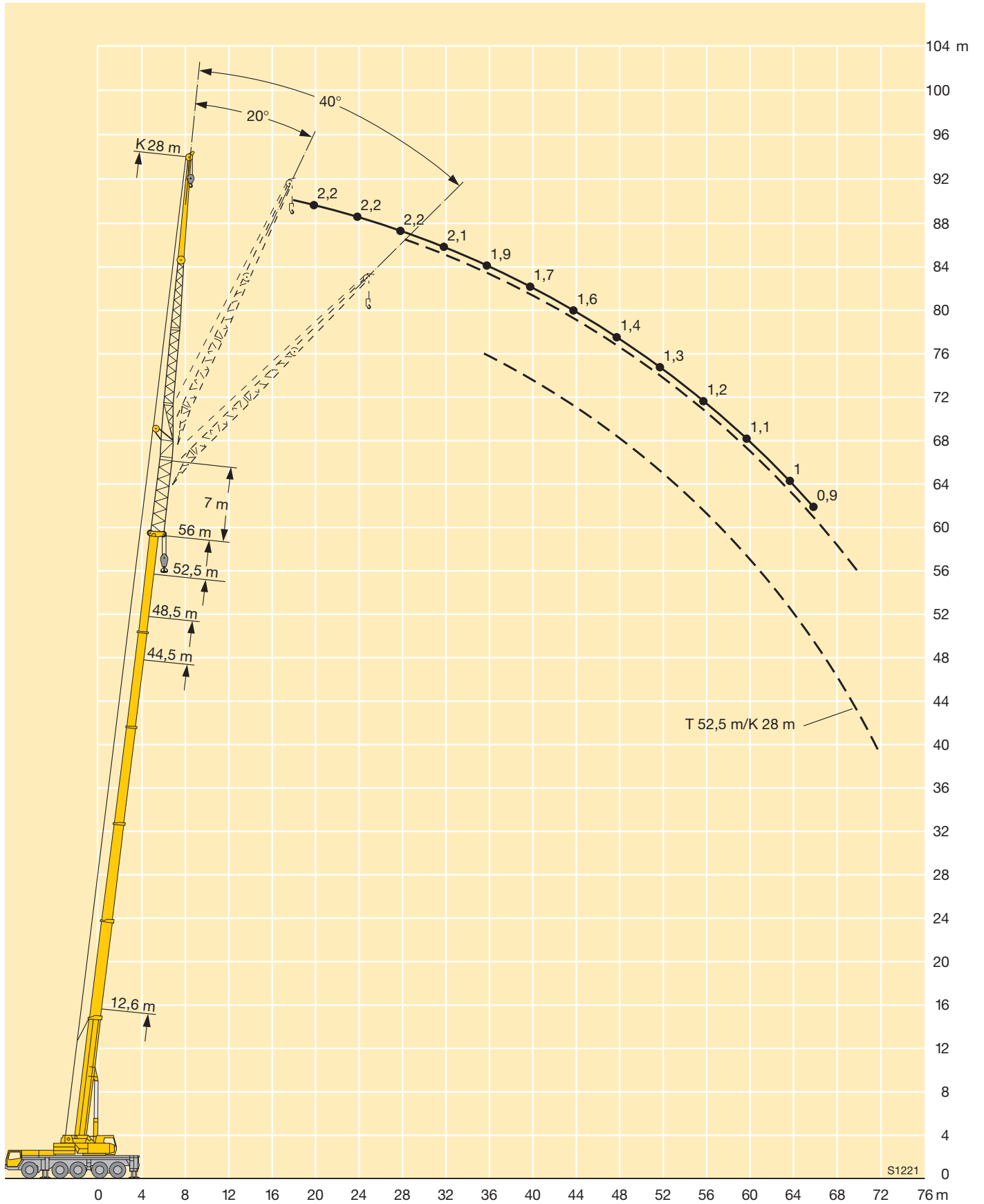

Maße Dimensions Encombrement

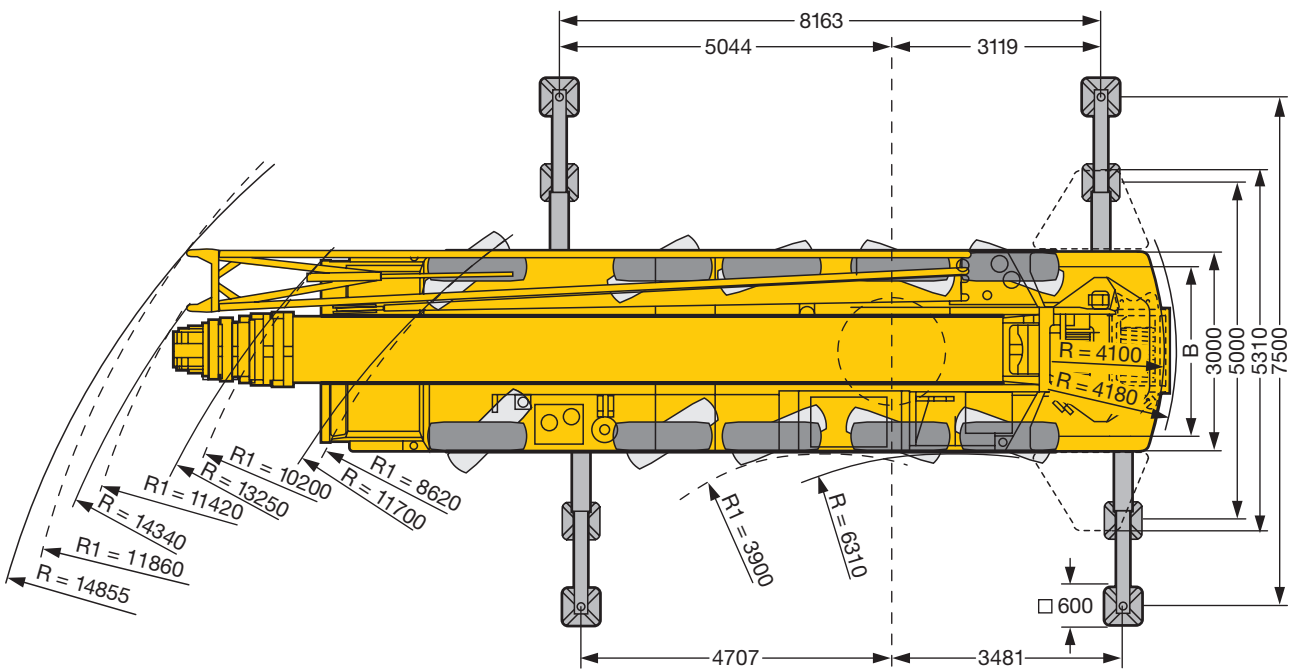
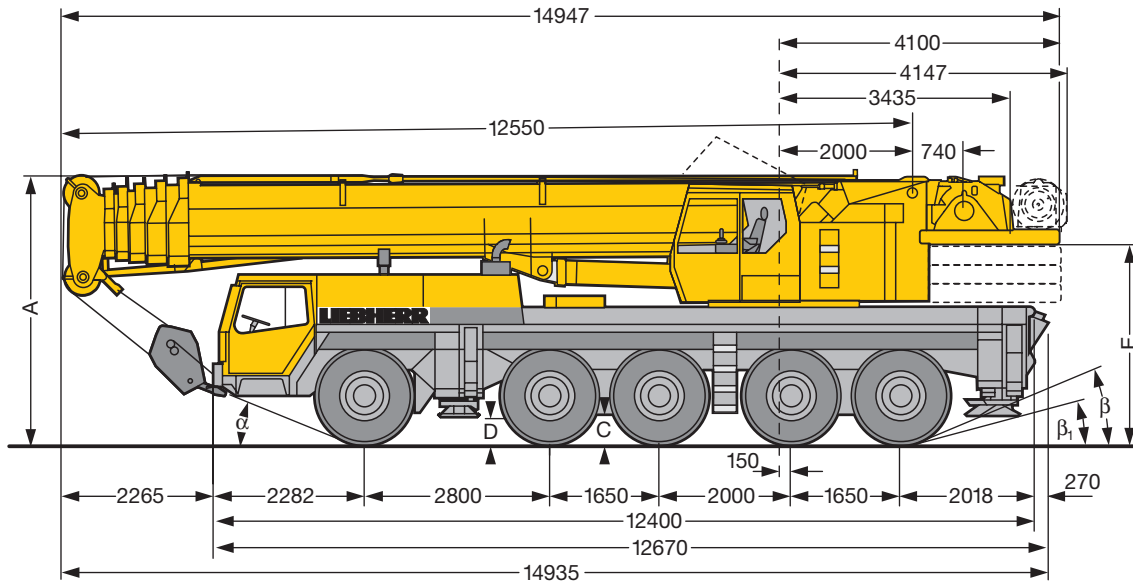

R₁ = Allradlenkung / All-wheel steering / Direction toutes roues

	Maße / Dimensions / Encombrement mm								
	A	A 150 mm*	B	C	D	E	α	β	β_1
14.00 R 25	3950	3800	2612	420	325	2947	21°	21°	13°
16.00 R 25	4000	3850	2559	470	375	2997	23°	23°	15°

* abgesenkt / lowered / abaissé

Gewichte Weights Poids



Achse Axle Essieu t	1	2	3	4	5	Gesamtgewicht t Total weight (metric tons) Poids total t
t	12	12	12	12	12	60 ¹⁾

¹⁾ mit 7 t Ballast / with 7 t counterweight / avec contrepoids 7 t



Traglast t Load (metric tons) Forces de levage t	Rollen No. of sheaves Poulies	Stränge No. of lines Brins	Gewicht kg Weight kg Poids kg
150 ²⁾	9	18	1320
107	7	14	1240
81	5	11	700
53	3	7	700
23	1	3	450
8	–	1	250

²⁾ auf Anfrage / on request / sur demande

Geschwindigkeiten Working speeds Vitesses



	1	2	3	4	5	R	%	1	2	3	4	5	R	%
km/h	13	23	34	50	70	12	–	15	23	36	53	76	13	–
km/h	8	13	20	29	40	7	50 %	8	13	21	31	44	7,5	45 %
R 25	14.00 R 25							16.00 R 25						



Antriebe Drive Mécanismes	stufenlos infinitely variable en continu	Seil Ø / Seillänge Rope diameter / Rope length Diam. du câble / Longueur du câble	Max. Seilzug Max. single line pull Effort au brin maxi.
1	0 - 110 m/min für einfachen Strang m/min single line m/min au brin simple	21 mm / 275 m	78,8 kN
2	0 - 110 m/min für einfachen Strang m/min single line m/min au brin simple	21 mm / 200 m	78,8 kN
360°	0 - 1,8 min ⁻¹		
83°	ca. 50 s bis 83° Auslegerstellung approx. 55 seconds to reach 83° boom angle env. 50 s jusqu'à 83°		
12,5 m - 56 m	ca. 400 s für Auslegerlänge 12,5 m – 56 m approx. 400 seconds for boom extension from 12,5 m – 56 m env. 400 s pour passer de 12,5 m – 56 m		

Kranfahrgestell

Rahmen	Eigengefertigte, verwindungssteife Kastenkonstruktion aus hochfestem Feinkorn-Baustahl.
Abstützungen	4-Punkt-Abstützung, horizontal und vertikal vollhydraulisch ausschiebbar.
Motor	8-Zylinder-Diesel, Fabrikat Liebherr, Typ D 9408 TI-E, wassergekühlt, Leistung 400 kW (544 PS) bei 2100 min ⁻¹ nach ECE-R 24.03 und 2001/27/EG (Euro 3), max. Drehmoment 2500 Nm bei 1100 – 1400 min ⁻¹ . Kraftstoffbehälter: 500 l.
Getriebe	Automatik-Getriebe mit Drehmomentwandler und Strömungsbremse (Retarder). 5 Vorwärts- und 1 Rückwärtsgang. Verteilergetriebe mit Geländestufe.
Achsen	Alle 5 Achsen hydropneumatisch gefedert. Alle Achsen gelenkt. Achsen 1, 4 und 5 sind Planetenachsen mit Differentialsperren.
Federung	Alle Achsen sind hydropneumatisch gefedert und hydraulisch blockierbar.
Bereifung	10fach. Reifengröße: 14.00 R 25.
Lenkung	Hydrolenkung mit 2-Kreisanlage. Bedienung mechanisch/hydrostatisch aus dem Fahrerhaus. Reservelenkpumpe. Lenkung entsprechend EG-Richtlinie 70/311/EWG.
Bremsen	Betriebsbremse: Allrad-Servo-Druckluftbremse, 2-Kreisanlage. Handbremse: Federspeicher auf die Räder der 2. bis 5. Achse wirkend. Bremsen entsprechend EG-Richtlinie 71/320/EWG.
Fahrerhaus	Großräumige Kabine in Stahlblechausführung, gummielastisch aufgehängt, Sicherheitsverglasung, Kontrollinstrumente.
Elektr. Anlage	24 Volt Gleichstrom, 2 Batterien, Beleuchtung nach StVZO.

Kranoberwagen

Rahmen	Eigengefertigte, verwindungssteife Schweißkonstruktion aus hochfestem Feinkorn-Baustahl. Als Verbindungselement zum Kranfahrgestell dient eine 3reihige Rollendrehverbindung, die unbegrenztes Drehen ermöglicht.
Kranmotor	4-Zylinder-Diesel, Fabrikat Liebherr, Typ D 924 T-E, wassergekühlt, Leistung 120 kW (163 PS) bei 1800 min ⁻¹ nach EPA/CARB und nach Richtlinie 97/68 EG, Stufe 1, max. Drehmoment 720 Nm bei 1200 min ⁻¹ . Kraftstoffbehälter: 300 l.
Kranantrieb	Diesel-hydraulisch mit 1 Axialkolben-Doppelpumpe mit automatischer Leistungsregelung, 1 Zahnrad-Doppelpumpe, offene, geregelte Ölkreisläufe. Hydraulikantrieb in Kompaktbauweise direkt am Dieselmotor angeflanscht.
Steuerung	Load-Sensing-Steuerung, 4 Arbeitsbewegungen gleichzeitig steuerbar, zwei 4fach Handsteuerhebel, selbstzentrierend.
Hubwerk	Axialkolben-Konstantmotor, Hubwerkstrommel mit eingebautem Planetengetriebe und federbelasteter Haltebremse.
Wippwerk	1 Differentialzylinder mit Sicherheitsrückschlagventil.
Drehwerk	Axialkolben-Konstantmotor, Planetengetriebe, federbelastete Haltebremse.
Kranfahrer kabine	Stahlblechausführung, voll verzinkt, mit Sicherheitsverglasung, Heizung, Bedienungs- und Kontrollinstrumente.
Sicherheits-einrichtungen	LICCON-Überlastanlage, Hubendbegrenzung, Sicherheitsventile gegen Rohr- und Schlauchbrüche.
Teleskopausleger	1 Anlenkstück und 5 Teleskopteile, hydraulisch unter Last teleskopierbar. Alle Teleskopteile unabhängig voneinander ausschiebbar. Auslegerlänge: 12,6 m – 56 m.
Elektr. Anlage	24 Volt Gleichstrom, 2 Batterien.

Zusatzausrüstung

Klappspitze	11,2 m – 28 m lang, unter 0°, 20° oder 40° zum Teleskopausleger anbaubar.
Teleskopauslegerverlängerung	7 m langes Gitterstück, dadurch 7 m höherer Anlenkpunkt für die Klappspitze.
2. Hubwerk	Für den 2-Hakenbetrieb oder bei Betrieb mit Klappspitze, wenn Haupthubseil eingesichert bleiben soll.
Bereifung	10fach. Reifengröße: 16.00 R 25.
Antrieb 10 x 8	Zusätzlich wird die 2. Achse angetrieben.

Weitere Zusatzausrüstung auf Anfrage.

Ausstattung Equipment Equipement

Crane carrier

Frame	Liebherr designed and manufactured, box type, torsion resistant, all-welded construction made of high-tensile structural steel.
Outriggers	4-point support, all-hydraulic horizontal and vertical operation.
Engine	8 cylinder, watercooled Liebherr Diesel, type D 9408 TI-E, 400 kW (544 HP) at 2100 min ⁻¹ acc. to ECE-R 24.03 and 2001/27/EG (Euro 3), max. torque 2500 Nm at 1100 – 1400 min ⁻¹ . Fuel tank capacity: 500 ltrs.
Transmission	Allison automatic transmission with torque converter and hydrodynamic retarder brake, 5 forward and 1 reverse speed. Transfer case with off-road range.
Axles	All axles steered. Axles 1, 4 and 5 with planetary gears and differential locks.
Suspension	All axles with hydropneumatic suspension and hydraulic locking facility.
Tyres	10 tyres. Tyre size: 14.00 R 25.
Steering	Hydraulic power steering with dual circuit hydraulic system, mechanical/hydrostatic from lower cab. Stand-by steering pump. Steering acc. to EC directive 70/311/EEC.
Brakes	Service brake: Dual circuit, servo-air brake, acting on all wheels. Hand brake: by spring action on all wheels of axles 2 to 5. Brakes acc. to EC directive 71/320/EEC.
Driver's cab	Spacious all-steel cab on resilient mountings, safety glass windows and full range of instruments.
Electrical system	24 V DC, 2 batteries, lighting according to countries' regulations.

Crane superstructure

Frame	Liebherr-made, torsion-resistant, welded construction made of high-tensile structural steel. Connection to truck chassis by triple roller slewing ring, designed for 360° continuous rotation.
Crane engine	4 cylinder, watercooled Liebherr Diesel, type D 924 T-E, 120 kW (163 HP) at 1800 min ⁻¹ acc. to EPA/CARB and to directive 97/68 EG, stage 1, max. torque 720 Nm at 1200 min ⁻¹ . Fuel tank capacity: 300 ltrs.
Crane drive	Diesel-hydraulic, with 1 duplex axial-piston pump with automatic output control, 1 duplex gear-type pump, open regulated hydraulic circuits. The hydraulic drive in compact construction is directly flanged to the diesel engine.
Crane control	Load sensing system, 4 working motions can be performed at the same time, by 2 control levers (joy stick type).
Hoist gear	Axial piston fixed displacement motor, hoist drum with integrated planetary gear and spring loaded static brake.
Luffing gear	1 differential hydraulic ram with safety check valve.
Slewing gear	Axial piston fixed displacement motor, planetary gear, spring loaded static brake.
Crane cab	All-steel construction fully galvanized, safety glazing, heater, controls and instruments.
Safety devices	LICCON safe load indicator, hoist limit switch, safety valves against rupture of pipe and hoses.
Telescopic boom	1 base section and 5 telescopic sections, hydraulically extendable under load. All sections extendable independently. Boom length: 12.6 m to 56 m.
Electrical system	24 V DC, 2 batteries.

Complementary equipment

Folding jib	11.2 m to 28 m long, for mounting on telescopic boom at 0°, 20° or 40°.
Telescopic boom extension	7 m long lattice section, thus 7 m higher pinning point for swing-away jib.
2nd hoist gear	For two-hook operation, or with folding jib in case main hoist shall remain reeved.
Tyres	10 tyres. Tyre size: 16.00 R 25.
Drive 10 x 8	Axle 2 additionally driven.

Other items of equipment available on request.

Châssis porteur

Châssis	Fabrication Liebherr, construction en caisson indéformable, en acier grain fin à haute résistance.
Stabilisateurs	Calage en 4 points, à télescopage horizontal et vérinage vertical entièrement hydrauliques.
Moteur	Diesel, Liebherr, type D 9408 TI-E à 8 cylindres, refroidissement par eau, puissance 400 kW (544 CH) à 2100 min ⁻¹ selon ECE-R 24.03 et 2001/27/EG (Euro 3), couple maxi. 2500 Nm à 1100 – 1400 min ⁻¹ . Capacité réservoir de carburant: 500 ltrs.
Boîte	Boîte automatique, marque Allison, avec convertisseur de couple et frein hydrodynamique, 5 rapports AV et 1 AR. Boîte transfert avec rapport tout terrain.
Essieux	Tous essieux directeurs. Essieux 1, 4 et 5 à train planétaire à blocage de différentiel.
Suspension	Tous les essieux à suspension hydropneumatique et blocables hydrauliquement.
Pneumatiques	10 pneumatiques. Dimensions des pneumatiques: 14.00 R 25.
Direction	Direction hydraulique à deux circuits, commande mécanique/hydrostatique depuis la cabine de conduite. Pompe de direction auxiliaire. Direction selon directive CE70/311/CEE.
Freins	Frein de service: Servofrein pneumatique à 2 circuits, agissant sur toutes les roues. Frein à main: Par cylindres à ressort, agissant sur les roues des essieux 2 à 5. Freins selon directive CE 71/320/CEE.
Cabine de conduite	Cabine spacieuse, entièrement en tôle d'acier, à suspension élastique, vitrage de sécurité, éléments de contrôle.
Installation électrique	24 volts continus, 2 batteries, éclairage conforme au code.

Partie tournante

Châssis	Fabrication Liebherr, construction soudée indéformable en acier à grain fin de haute résistance. Couronne d'orientation à triple rangées de rouleaux entre partie tournante et châssis porteur permettant une rotation continue.
Moteur	Diesel, Liebherr, type D 924 T-E, à 4 cylindres, refroidissement par eau, puissance 120 kW (163 CH) à 1800 min ⁻¹ selon EPA/CARB et étage 1, les directives 97/68 CE, couple maxi. 720 Nm à 1200 min ⁻¹ . Capacité réservoir de carburant: 300 ltrs.
Entraînement de grue	Diesel-hydraulique, comprenant 1 double pompe à pistons axiaux à régulation de puissance, 1 double pompe à engrenages, circuits hydrauliques ouverts contrôlés. L'entraînement hydraulique en construction compacte, bridé directement au moteur diesel.
Commande	Load sensing, 4 mouvements simultanés sont possible, par deux manipulateurs (type manche à balai).
Mécan. de levage	Moteur hydraulique à cylindrée constante, treuil à réducteur planétaire incorporé et frein d'arrêt à ressort.
Mécan. de relevage	Vérin hydraulique différentiel avec soupape de retenue.
Mécan. d'orientation	Moteur hydraulique à cylindrée constante, réducteur planétaire, frein d'arrêt à ressort.
Cabine du grutier	Entièrement en tôle d'acier avec vitrage de sécurité, chauffage, organes de commande et de contrôle.
Dispositifs de sécurité	Contrôleur de charge LICCON, fin de course de levage, soupapes de sécurité sur tubes et flexibles contre rupture.
Flèche télescopique	1 élément de base et 5 éléments télescopiques, télescopables hydrauliquement sous charge. Tous les éléments télescopables individuellement. Longueur de flèche: 12,6 m à 56 m.
Installation électrique	24 volts continus, 2 batteries.

Équipement optionnel

Fléchette pliante	11,2 m à 28 m de long, pour montage à la flèche télescopique à 0°, 20° ou 40°.
Rallonge flèche télescopique	Élément en treillis de 7 m, de cette manière point d'articulation plus haute de 7 m pour la flèche pliante.
2ème mécan. de levage	Pour le travail avec 2 crochets ou pour le travail avec fléchette pliante lorsque le câble de levage principal reste mouflé.
Pneumatiques	10 pneumatiques. Dimension des pneumatiques: 16.00 R 25.
Entraînement 10 x 8	2ème essieu est entraîné additionnellement.

Autres équipements supplémentaires sur demande.